



ARIENS®



2026

ARIENS ZERO-TURN MÄHER 2026 DE

Gültig ab 01.10.2025, V1 www.ariens.eu



20

SUMMIT PRO SERIE

All unsere Erfahrung in einer Maschine für den täglichen, professionellen und kommunalen Einsatz. Das Maximum an Leistung, Haltbarkeit und Komfort. Darauf können Sie sich verlassen. Jeden Tag.



26

ZENITH E

Batterien in einen Mäher einzubauen ist eine Sache. Dabei die Leistung, Haltbarkeit und Zuverlässigkeit eines bewährten Profi Benzin-Modells zu erreichen ist eine andere. Unsere Modelle mit dem FusionCore Wechsel Akku System erfüllen diesen Anspruch.



30

ZENITH SERIE

Sie haben viel zu mähen? Dann verlangen Sie nach einer zuverlässigen Maschine, bei der Fahrkomfort großgeschrieben wird. In dieser Maschine treffen Profi-Komponenten auf besten Sitzkomfort und gefederte Radgabeln.



34

APEX SERIE

Gemacht für Dienstleister die häufig mähen. Top Komponenten bei Motor, Antrieb und Mähdeck in Verbindung mit einem hervorragenden Preis-Leistungsverhältnis machen ihn zu unserem Best-Seller, seit Jahren.



38

IKON SERIE

Der IKON ist gemacht für Gärten aller Größen. Privatanwender wie Hausmeisterdienste beeindruckt er mit seinem Komfort, seinem Schnittbild und seiner Qualität.



42

EDGE SERIE

Nutzen Sie die Vorteile eines Zero-Turn Mähers in Ihrem Garten. Mähen Sie wendiger und komfortabler als mit jedem Rasentraktor und haben Sie Spaß dabei. Gemacht für kleine bis mittlere Gärten mit engen Passagen.



48

ARROW SERIE ARROW E

"Draufsteh"- Mäher liegen voll im Trend. Sie sind komfortabel und schnell, dabei aber besonders kompakt, agil und platzsparend. Ihr Rücken und Ihre Muskulatur werden Ihnen die aufrechte Arbeitsposition danken.



INHALT

WILLKOMMEN BEI ARIENSCO	4
WARUM EIN ZERO-TURN MÄHER?	6
ARIENS FUSIONCORE	12
ÜBERSICHT ARIENS ZERO-TURN MÄHER	16
AUFSITZ ZERO-TURN MÄHER	18
SUMMIT PRO SERIE	20
ZENITH E SERIE	26
ZENITH SERIE	30
APEX SERIE	34
IKON SERIE	38
EDGE SERIE	42
STAND-ON ZERO-TURN MÄHER	46
ARROW E SERIE	48
ARROW SERIE	52
ZUBEHÖR	
ÜBERSICHT	56
ZENITH E	58
ZERO-TURN	60
TECHNISCHE DATEN	
ZENITH E SERIE	62
ARROW E SERIE	63
SUMMIT PRO SERIE	64
ZENITH SERIE	64
ARROW SERIE	65
APEX SERIE	66
IKON SERIE	67
EDGE SERIE	67

ZWEI STARKE MARKEN UNTER EINEM DACH

Mehr Infos zu AriensCo unter www.ariensco.com

AriensCo ist ein familiengeführtes Mehrmarkenunternehmen in 5. Generation. Die Dachmarke AriensCo bietet in Europa mit den beiden Produktmarken AS-Motor und Ariens eine umfangreiche Produktpalette, beginnend beim handgeführten Mäher über Zero-Turn Mäher bis hin zum ferngesteuerten Hochgrasmäher.

MARKTFÜHRER IM BEREICH HOCHGRAS-MÄHER

Am deutschen Produktionsstandort in Bühlertann entwickeln und produzieren wir mit der Marke AS-Motor Speziallösungen für die Garten- und Landschaftspflege. Die Geräte sind für extreme Anforderungen gemacht – vor allem für hohes Gras, an steilen Hängen oder in unwegsamem Gelände bieten die Geräte von AS-Motor immer die richtige Lösung.

Weitere Infos unter www.as-motor.de



PROFI IN DER RASENPFLEGE UND IM WINTERDIENST

Am Produktionsstandort in Brillion, Wisconsin, entstehen die Produkte unserer Marke Ariens. Als eine der führenden Marken in diesem Segment bietet Ariens für Profi-Anwender sowie private Kunden die beste Lösung und das breiteste Sortiment im Bereich Schneeräumen und Rasenpflege. Vor allem Nullwendekreismäher und zweistufige Schneefräsen gehören zum Portfolio der Marke.

Weitere Infos unter www.ariens.eu



AS
MOTOR

ARIENS

GUTE FRAGE ...

WARUM EIN ZERO-TURN MÄHER?

Der klassische Rasentraktor mit Lenkrad wurde in den letzten Jahren, besonders in den USA, von Zero-Turn (Nullwendekreis-Mähern) verdrängt – In privaten Gärten ebenso wie bei Profi-Anwendern. Seit einigen Jahren spiegelt sich dieser Trend auch in Europa wieder. Immer häufiger wissen Anwender die Vorteile eines Zero-Turner Mähers zu schätzen und zu nutzen.

DIE VORTEILE



SCHNELLER MÄHEN

- Wenden auf der Stelle spart Zeit
- Nahtloses Anknüpfen an die letzte Bahn spart Zeit
- Weniger Nacharbeit - präzises Umfahren von Hindernissen
- Effizienteres Mähen spart Zeit, Kraftstoff und reduziert CO₂



MEHR KOMFORT

- Größere Beinfreiheit
- Bequeme, einstellbare Komfortsitze
- Leichtgängige Bedienelemente



LANGE LEBENSDAUER

- Hochwertige Rahmen und Mähwerke aus Stahl
- Robuste Hydrostat-Getriebe
- Premium Motoren



MEHR SPASS UND FREUDE

- Spaß beim Mähen – durch die Kombination aus Schnelligkeit, Wendigkeit und Komfort
- Gewinnen Sie mehr Zeit für andere Tätigkeiten
- Kein anstrengendes und nerviges Entsorgen von Schnittgut

WIEVIEL SCHNELLER IST EIN ZERO TURN MÄHER ALS EIN RASENTRAKTOR?

PRAXISVERSUCH	HAND-RASENMÄHER MIT ANTRIEB, 55 CM	RASENTRAKTOR 106 CM	ZERO-TURN, 106 CM
Mähzeit in min.	201	90	55
Davon Nacharbeiten in min.	0	20	15

Praxisbeispiel mit Seitenauswurfmähern von "todaysmower.com":
ca. 4.000 m², flaches Gelände, Zierrasen, 40 Bäume, einige sonstige Hindernisse.

Der Zero-Turn Mäher mit gleicher Mähbreite IST 40% SCHNELLER als ein Rasentraktor!

WARUM IST EIN ZERO-TURN SO SCHNELL?

Gewinnen Sie mehr Zeit für andere Dinge. Im Gegensatz zu klassischen Rasentraktoren mit Lenkrad werden Zero-Turn Mäher über zwei, unabhängig voneinander arbeitenden Radmotoren an den Hinterrädern angetrieben. Mit zwei Lenkhebeln werden die Antriebsräder einzeln, individuell gesteuert.

Die Antriebsräder können sich somit in die gleiche oder unterschiedliche Richtung bewegen. In der Praxis bedeutet dies, dass Sie in einem Zug wenden können, ohne Vorwärts- / Rückwärts zu Rangieren. Dadurch bleibt auch weniger ungemähtes Gras im Wendebereich zurück. Hindernisse können präzise und in einem Zug „umzirkelt“ werden.

Seine Präzision verringert lästiges „Ausputzen“ am Ende erheblich. Durch ihren niedrigen Schwerpunkt und die großvolumigen, geschweißten Mähdecks erreichen Zero-Turn-Mäher höhere Mähgeschwindigkeiten als Rasentraktoren. Für Anwender, die zu einem Zero-Turn gewechselt haben, hat der konventionelle Rasentraktor mit Lenkrad auf Dauer ausgedient.

KANN JEDER EINEN ZERO-TURN FAHREN?

Zero-Turn fahren ist ganz einfach.

Am Anfang braucht es nur kurz etwas Übung. **Der Einkaufswagen-Vergleich hilft dabei am einfachsten:**

Je nach Fahrmanöver bewegen Sie die Fahrhebel folgendermaßen:

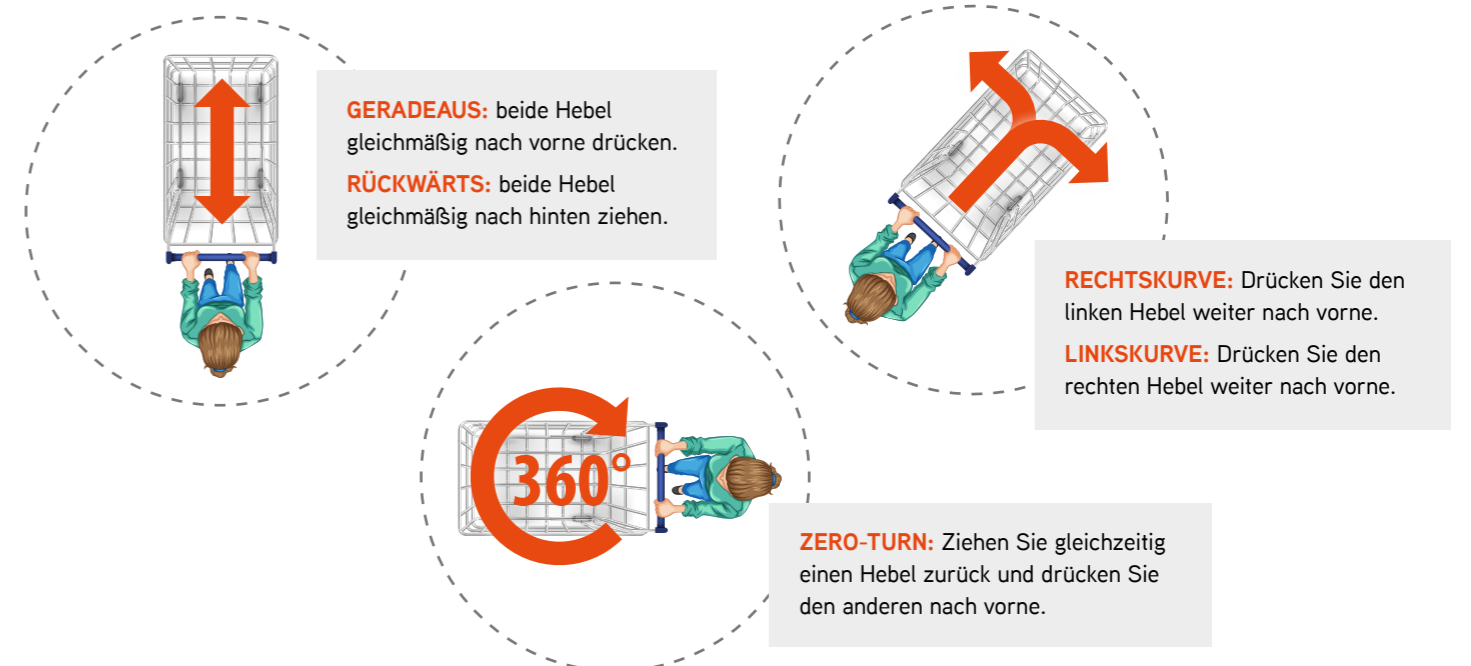

SCHÖNER RASEN OHNE ZU FANGEN

Ariens Zero-Turn Mäher mähen alle ohne Fangsack. Das hat einen einfachen, aber wesentlichen Grund: Mit einem Fangsack ist der größte Vorteil eines Zero-Turn Mähers zunichte gemacht – seine Schnelligkeit. Ein Fangsack ist aber gar nicht notwendig, um Rasen gut aussehen zu lassen. Je nach Einsatzgebiet entscheiden Sie über die Art Ihres Mähverfahrens. Wählen Sie zwischen Seitenauswurf, Seitenauswurf mit Mulchkit oder Heckauswurf. Sauberer Schnitt ist immer inklusive.

WELCHES MÄHDECK IST DAS RICHTIGE FÜR MICH?

Grundsätzlich sind alle Ariens Zero-Turn Mäher mit einem Seitenauswurf-Mähdeck erhältlich, in das ein optionales Mulchkit eingebaut werden kann. Für die Modelle ZENITH E, ZENITH, APEX und ARROW E sind zusätzlich auch Heckauswurf-Mähdecks ohne Mulchkit-Option erhältlich.

SEITENAUSWURF:

Ein Seitenauswurf-Mähdeck gibt Ihnen Flexibilität, da ein optionales Mulchkit eingebaut werden kann.

- Sehr starker Luftstrom schneidet auch dünnen und umgedrückten Rasen perfekt
- Verteilt das Schnittgut großflächig
- Sehr gutes optisches Resultat
- Kommt mit überwachsenem Rasen sehr gut zurecht, ohne zu verstopfen
- Erlaubt höchste Mähgeschwindigkeit
- Mähgut wird zur Seite ausgeworfen
- In alle Seitenauswurf Mähdecks kann ein Mulchkit eingebaut werden. Dieses verschließt dann den Seitenauswurf und der Deflektor kann demontiert werden
- Das Seitenauswurf-Mähdeck ist das energieeffizienteste und ermöglicht die beste Reichweite bei Batteriemähern

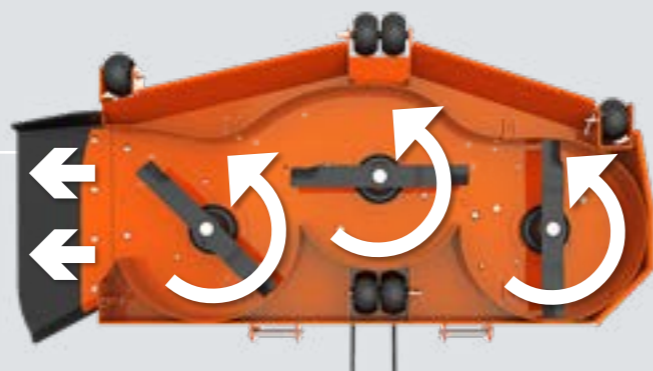

HECKAUSWURF:

Ein Heckauswurf-Mähdeck ist ein robustes Mähdeck für jeden Tag.

- Starker Luftstrom schneidet auch dünnen und umgedrückten Rasen
- Verteilt das Schnittgut zwischen den Rädern
- Sehr gutes optisches Resultat bei mittlerem Grasanfall
- Kommt mit überwachsenem Rasen sehr gut zurecht, ohne zu verstopfen
- Erlaubt hohe bis höchste Mähgeschwindigkeit
- Mähgut wird nach hinten ausgeworfen. Mähgut wird nicht auf Wege, Beete oder an Wände geworfen
- Vorteilhaft beim Überfahren von Randsteinen

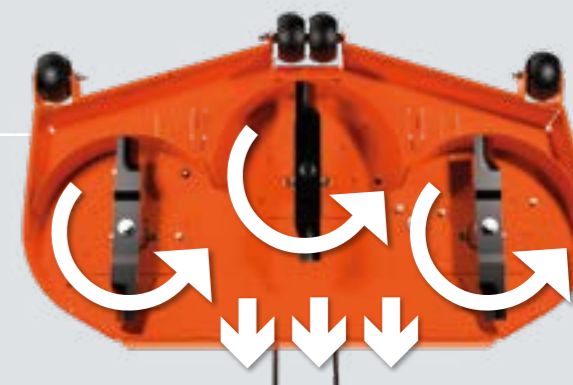

- Umlaufender Kantenschutz des Mähdecks
- Kein seitlicher Auswurf-Deflektor
- An Hindernisse kann auf beiden Seiten randnah gemäht werden
- In Heckauswurf-Mähdecks kann kein Mulchkit eingebaut werden.
- Das Heckauswurf-Mähdeck ist sehr energieeffizient und ermöglicht eine sehr gute Reichweite bei Batteriemähern

MULCHKIT:

Ein Mulchkit bietet ein sehr gleichmäßiges Schnittbild bei niedrigem bis mittelhohem Rasen. Es kann optional in alle Seitenauswurf-Mähdecks eingebaut werden.

- Mit eingebautem Mulchkit wird das Schnittgut länger im Mähdeck gehalten
- Die speziellen Mulchmesser (im Lieferumfang des Mulchkits enthalten) verfügen über zwei Schnittkanten in unterschiedlichen Höhen
- Das Schnittgut wird feiner zerkleinert und auf der vollen Mähbreite, gleichmäßig nach hinten, in den Rasen, verteilt
- Ein optisch sehr ansprechendes Schnittbild wird erzeugt
- Bei überwachsenem, höherem Rasen muss langsamer gefahren werden
- Bei Nutzung des Mulchkits kann der Auswurf-Deflektor abgenommen werden, was die Maschine schmaler macht
- An Hindernisse heran kann dann auf beiden Seiten randnah gemäht werden



- Bei dichterem Rasen ist die Nutzung eines Mulchkits energieintensiv. Die Reichweite eines Batteriemähers kann sich dadurch verringern
- Der Ein- und Ausbau des Mulchkits erfolgt beim Fachhändler

VORTEILE DES MULCHKITS:

Schnittgut verschwindet fast unsichtbar im Rasen

**Schützt Rasen vor Austrocknung
Hält eingebrachten Dünger im Rasen**

Verringert den Bedarf an Dünger um 30%

PROFESSIONELLE AKKU ZERO-TURN MÄHER

**LEISTUNGSFÄHIG WIE EIN BENZINER -
ABER LEISER UND EMISSIONSÄRMER**

Der ZENITH E und ARROW E sind vollprofessionelle, akkubetriebene Nullwender, die speziell für professionelle Anwender entwickelt wurden. Ihre Kraft kommt aus dem Ariens FusionCore-Akkusystem, mit dem Sie den ganzen Tag lang mähen können*. Sie müssen nicht mehr stoppen, wenn Akkus leer sind, sondern tauschen einfach in Sekundenschnelle die Akkus aus und setzen die Arbeit fort. Ariens FusionCore ist aktuell das einzige, professionelle Wechsel-Akku System am Markt.

Für den professionellen Anwender bringt die Arbeit in städtischen, besiedelten Gebieten besondere Anforderungen mit sich, die mit herkömmlichen Verbrenner-Maschinen nur noch schwer zu bewältigen sind. Die Sensibilität des Kunden gegenüber übermäßigem Lärm und Kohlendioxid Emissionen kann den Einsatz von Benzin- oder Dieselmotormähern in der Nähe von Schulen, Büros, Krankenhäusern und innerstädtischen Parks einschränken.

Die Ariens FusionCore Mäher sind die ersten vollprofessionellen, akkubetriebenen Zero-Turn Mäher, die diese Probleme überwinden, ohne Kompromisse bei der Leistung oder Produktivität. Basierend auf der meistverkauften ZENITH-Plattform, bietet der ZENITH E die gleichen, herausragenden Eigenschaften, jedoch mit der fortschrittlichsten Akku-Technologie. Seit über vier Jahren macht es ihn zum Branchenführer bei Nullwendemähern mit Wechsel-Akkus.

* Je nach Nutzungszeiten und Schnittgutanteil

POWERED BY
FUSIONCORE

Eine Eigenentwicklung der Firma Ariens. Bietet in allen Komponenten eine überdurchschnittliche Leistungsfähigkeit.

QUICKSWAP
INTERCHANGEABLE POWER SYSTEM

Das einzige Wechsel-Akku System am Markt erlaubt es Ihnen Non-Stopp zu mähen. Die Akkus sind in Sekundenschnelle wechselbar und kompatibel nutzbar auf dem Ariens ARROW E, ZENITH E und dem neuen Hochgrasmäher AS 920 E-Sherpa 2WD von **AS MOTOR**

Mehr Infos:
www.as-motor.de



Maximale Reichweite mit einer Akkuladung:
6 Fußballfelder in 5 Stunden.

(ZENITH E, 52" Seitenauswurf, ECO-Mode)
Reichweite variiert je nach Mähdeck, Fahrstil, Hindernissen, Temperatur und Schnittgutanteil.



Der ZENITH E ist im Vergleich zum Verbrennermodell ZENITH bereits unter 100 Nutzungsstunden pro Jahr wirtschaftlicher im Betrieb und Unterhalt.

Mehr Infos:
www.ariens.eu

3 YEAR
BATTERY
WARRANTY

Auch nach 1000 vollen Ladezyklen ist der FusionCore-Akku noch leistungsfähig.

Wir gewähren eine freiwillige Herstellergarantie von 3 Jahren auf die Akku-Packs.

FUSIONCORE™ TECHNOLOGY

Mit der Entscheidung professionelle Batterie Zero-Turn Mäher zu entwickeln, standen für Ariens von Anfang an unverhandelbare Zielsetzungen fest:

- Gleich gutes Schnittbild wie ein Benzin-Modell
- Ruckfreier und kraftvoller Antrieb wie mit Hydrostaten
- Gleiche Lebensdauer und gleiche Garantie, wie ein Modell mit Verbrennungsmotor

Die Gesamtheit der FusionCore Komponenten macht den Unterschied zu anderen Systemen am Markt aus. Das FusionCore System ist exklusiv den Ariens Geräten vorbehalten und nicht für andere Hersteller nutzbar.

AKKU-KAPAZITÄT:

4 einzelne 56V Akku-Packs à 4 kWh =
16 kWh Gesamtkapazität.

3 YEAR*
BATTERY
WARRANTY



AS
MOTOR



QUICK SWAP
INTERCHANGEABLE POWER SYSTEM

WECHSEL-AKKUS

Leere Akkus in Sekundenschnelle wechseln. Mit nur zwei Akkus mähen und mit nur einem fahren. Die Akkus sind zwischen ZENITH E, ARROW E und dem neuen Hochgrasmäher AS 920 E-Sherpa 2WD von AS-Motor kompatibel.

Mehr infos: www.as-motor.de

LADE-SYSTEM:

Normal- (Serie) oder Schnellladen (Option)
On-Board in der Maschine oder extern,
in der mobilen Ladestation.
Ladezeit 0-100%: Normal: 11,5 h,
Schnell: 5,3 h.



STÄRKSTER ELEKTRO-RADANTRIEB:

Kombination aus einem extra großen Elektromotor mit einem mechanischen Reduktionsgetriebe für ruckfreies Anfahren und zur Vermeidung von Überhitzung.
Max. Leistung 5,0 kW pro Rad.

POWERED BY
FUSIONCORE



ELEKTRO-SPINDELMOTOREN:

Drei bürstenlose Hochleistungs-Messer-Motoren.
Motorschutz durch integrierte Rutschkupplung.
Auswechselbare Messerwelle und untere Lagerung.
Max. Leistung 3,5 kW pro Messer. Genug Leistung um auch überwachsenen Rasen zu mähen, wie Sie es von Ihrem Benzin-Mäher gewohnt sind.

LED-INTERFACE:

Farbige LED-Anzeige für Information, Diagnose und Service. Zwei USB-Ladebuchsen.



**ERFAHRUNG
MACHT DEN UNTERSCHIED**

WIR KÖNNEN ZERO-TURN

Seit dem Jahr 2005 haben Zero-Turn Mäher den Rasentraktor Markt in den USA erobert. Aktuell wiederholt sich dieser Trend auch in Europa. Ariens ist einer der größten Zero-Turn Hersteller am Markt. Hunderttausende Kunden auf der ganzen Welt vertrauen unserer Qualität. Nutzen Sie unsere Erfahrung auf Ihrem Rasen. Das passende Modell für Sie ist garantiert dabei.



NEU!

SUMMIT PRO

Seite 20

ANWENDER: PROFI

Die ARIENS SUMMIT PRO Serie ist die erfolgreichste Flotten-Maschine von Ariens. Weltweit setzen Profi-Dienstleister auf die Zuverlässigkeit der ARIENS SUMMIT PRO Serie. Mähleistungen von 500 bis 1.000 Stunden pro Saison sind dabei keine Seltenheit. Egal für welches Modell Sie sich entscheiden, jeder ARIENS SUMMIT PRO wird Ihren Fuhrpark prägen und Ihre gesamte Mannschaft wird ihn nicht mehr missen wollen. Garantiert!

SUMMIT PRO 500:

5 YEAR NO HOUR LIMIT WARRANTY*
OR 1500 HOURS FOR FIRST TWO YEARS

SUMMIT PRO 300:

5 YEAR NO HOUR LIMIT WARRANTY*
OR 1250 HOURS FOR FIRST TWO YEARS

ZENITH E

Seite 26

ANWENDER: PROFI

Der ZENITH E ist ein professioneller Batterie Zero-Turn Mäher für den täglichen Einsatz. Seine vier Hochleistungs Wechsel-Akkus bringen volle Leistung, hohe Reichweite und können bei Bedarf in Sekunden schnelle gewechselt werden. Wählen sie aus 9 möglichen Mähdeck-Konfigurationen die passende für Sie.

5 YEAR NO HOUR LIMIT WARRANTY*
OR 1500 HOURS FOR FIRST TWO YEARS

ZENITH

Seite 30

ANWENDER: PROFI

Der ZENITH ist das Aushängeschild von Ariens, seit Jahren. In ihm steckt unsere ganze Erfahrung. Stark und langlebig, ausgestattet mit Premium Komponenten und einem unvergleichlichen Federungskomfort. Er bietet alles, was ein echter „Vielmäher“ benötigt. Gespart haben wir bei ihm nur an einem: An unnützen Gimmicks.

4 YEAR OR 750 HOURS WARRANTY

APEX

Seite 34

ANWENDER: PROFI

Der APEX ist der Best-Seller von Ariens. Dienstleister wie Privatanwender, mit großen Flächen, setzen auf seine hohe Leistung, seinen Komfort und seine robusten Profi Komponenten. Seine Preis-Leistung im Profi-Segment ist unerreicht. Mit dieser Maschine liegen Sie niemals falsch. Versprochen. Wählen Sie aus 6 Mähdeck-Konfigurationen die passende für Sie.

4 YEAR OR 500 HOURS WARRANTY

IKON

Seite 38

ANWENDER: SEMI-PRO/PRIVAT

Der neue IKON setzt Maßstäbe in der Klasse für Privatanwender und kleinere Dienstleister. Seine Mähgeschwindigkeit ist beeindruckend und verwandelt nerviges Rasenmähen in Spaß. Er bietet außergewöhnlichen Komfort und ist grundsolide konstruiert. Wir halten ihn aktuell für den besten Mäher seiner Klasse. Garantiert.

3 YEAR OR 300 HOURS WARRANTY

EDGE

Seite 42

ANWENDER: PRIVAT

Der EDGE ist gemacht für kleinere bis mittlere Gärten. Mit seinen Mähbreiten von 86 bzw. 107 cm kann es dabei auch einmal enger zugehen. Mit seiner Wendigkeit und seinem Komfort erreichen Sie ein neues Niveau an Spaß beim Mähen. Ein robuster Rahmen, ein wartungsfreier Radantrieb und ein starker Motor werden Ihnen über Jahre hinweg zuverlässig dienen.

2 YEAR OR 150 HOURS WARRANTY

ARROW E

Seite 48

ANWENDER: PROFI

Der neue ARROW E ist ein professioneller Batterie „Draufsteh“ Zero-Turn Mäher für den täglichen Einsatz. Seine elektrischen Komponenten sind identisch zum ZENITH E. Als Stand-On Mäher ist er aber kompakter, übersichtlicher und noch wendiger. Eine ergonomische und bequeme Arbeitshaltung schont den Fahrer.

5 YEAR NO HOUR LIMIT WARRANTY*
OR 1500 HOURS FOR FIRST TWO YEARS

ARROW

Seite 52

ANWENDER: PROFI

Der neue ARROW ist ein „Draufsteh“ Zero-Turn Mäher für den täglichen Einsatz. Seine Komponenten sind allesamt professionell, vom Hydrostat über den Motor bis hin zum 4,5 mm starken Mähdeck. Mit seiner Bauform und den Mähbreiten von 81 bzw. 91 cm ist er der wendigste aller Zero-Turn Mäher. Die richtige Wahl, wenn es zwischen Hindernissen, Beeten und auf dem Anhänger eng zugeht.

5 YEAR NO HOUR LIMIT WARRANTY*
OR 1000 HOURS FOR FIRST TWO YEARS

* Es gelten die aktuellen Garantiebestimmungen der AriensCo GmbH.

LEISTUNGSSTARK UND KOMFORTABEL

AUFSITZ ZERO-TURN MÄHER

Zero-Turn Aufsitzmäher sind nicht nur für große Rasenflächen. Wir bieten die volle Bandbreite. Vom kompakten EDGE für private Gärten bis hin zum neuen SUMMIT PRO für Dienstleister und Kommunen.

NEU!

SUMMIT PRO SERIE



Powered by
Kawasaki

SUMMIT PRO 500:
5 YEAR NO HOUR LIMIT
OR 1500 HOURS WARRANTY* FOR FIRST TWO YEARS



SUMMIT PRO 300:
5 YEAR NO HOUR LIMIT
OR 1250 HOURS WARRANTY* FOR FIRST TWO YEARS

Abbildung zeigt Zubehör

MODELLÜBERSICHT

	SUMMIT PRO 348	SUMMIT PRO 352	SUMMIT PRO 360	SUMMIT PRO 560	SUMMIT PRO 572
MODELL	992331	992333	992332	992334	992335
MOTOR	Kawasaki® FX801V 852 cm³	Kawasaki® FX801V 852 cm³	Kawasaki® FX801V 852 cm³	Kawasaki® FX850V 852 cm³	Kawasaki® FX850V 852 cm³
SCHNITTBREITE	122 cm (48")	132 cm (52")	152 cm (60")	152 cm (60")	183 cm (72")
MÄHDECK TYP	Seitenauswurf	Seitenauswurf	Seitenauswurf	Seitenauswurf	Seitenauswurf
MULCHKIT (OPTIONAL)	Ja	Ja	Ja	Ja	Ja
SITZFEDERUNG	Mechanisch, einstellbar	Mechanisch, einstellbar	Mechanisch, einstellbar	Air-Ride, Luftfederung, einstellbar	Air-Ride, Luftfederung, einstellbar
MAX. GESCHWINDIGKEIT** (VORWÄRTS/RÜCKWÄRTS)	14,5 km/h 5,3 km/h	14,5 km/h 5,3 km/h	14,5 km/h 5,3 km/h	21,3 km/h 8,4 km/h	21,3 km/h 8,4 km/h

Zubehör Übersicht: Seite 56 / 57, Technische Daten: Seite 64



DIESER ZERO-TURN MÄHER IST DER GIPFEL.

Entwickelt und konstruiert nach den Anforderungen und Bedürfnissen von Dienstleistern und Gemeinden. Die Steigerung von stabil und robust ist für uns „HEAVY DUTY“. Maximale Haltbarkeit, perfekter Schnitt und hoher Fahrkomfort gipfeln in der neuen ARIENS SUMMIT PRO SERIE. Sie haben die Wahl: Egal für welches Modell Sie sich entscheiden, jeder ARIENS SUMMIT PRO wird Ihren Fuhrpark prägen und Ihre gesamte Mannschaft wird ihn nicht mehr missen wollen.

FEATURES & BENEFITS

SUMMIT PRO SERIE

NEUES ARIENS ENVY-PRO MÄHDECK

Das Deck wurde für eine best-mögliche Grasverteilung völlig neu gestaltet. Es ist aus 4,6 mm starkem Stahlblech geschweißt und bietet die Robustheit für jahrelangen Einsatz. Mit seiner großen Tiefe ist es perfekt geeignet für den Einbau des optionalen Mulch-Kits.



PREMIUM KAWASAKI® FX MOTOREN

Langlebigkeit und Leistung von Kawasaki Motoren sind legendär. In der ARIENS SUMMIT PRO SERIE kommen nur die besten Motoren der FX-Serie zum Einsatz. 852 cm³ Hubraum, V-Twin, Doppel-Luftfilter, Hochleistungs-Ölkühler, elektronische Zündung, innen-belüfteter Doppelvergaser, Metallgehäuse, Öl-Ablass-Schlauch und Reinigungsöffnungen bringen dauerhaft volle Leistung. Ölwechsel alle 100 Stunden.



NEUE HOCHLEISTUNGS-MESSERSPINDELN

Die neuen Messerspindeln der ARIENS SUMMIT PRO Modelle sind aus kaltgeschmiedetem Aluminium. Sie sind dadurch besonders vibrationsbeständig und leiten entstehende Wärme ab. Ausgestattet sind sie jeweils mit zwei Doppelkugellagern. Die gesamte Einheit ist gedichtet, um Korrosion durch das Eindringen von Feuchtigkeit und Schmutz zu vermeiden, die Lebensdauer zu maximieren und Ausfallzeiten zu minimieren.



GROSSER 48 LITER TANK

Ständiges Nachfüllen des Tanks kostet Zeit und Nerven. Deshalb verfügen alle ARIENS SUMMIT PRO Modelle über einen extra großen 48 Liter Tank für einen gesamten, langen Arbeitstag.

PANNENSICHERE VORDERRÄDER

Die großen 15" und 360° drehbaren Vorderräder sind semi-pneumatisch. Das bedeutet, dass sie vollständig mit einem Gummischaum gefüllt sind. Plattfüße und Druckverlust sind somit ausgeschlossen.

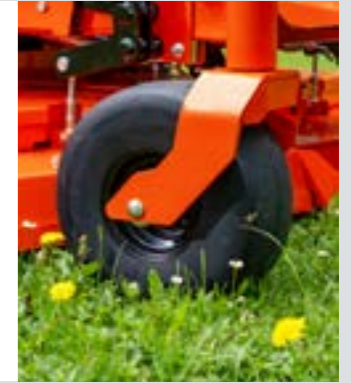

KOMFORTABLE SCHNITTHÖHEN-VERSTELLUNG

Ein Drehrad ermöglicht eine einfache Höhenverstellung zwischen 2,5 und 13/14 cm. Federunterstütztes Fußpedal zum leichteren Anheben des Mähdecks.

„BUTTERWEICHES“ ANFAHREN

Die hochwertigen PARKER® Hydrostaten sind bekannt für ihr ruckelfreies Ansprechen beim Wechsel von Vorwärts- auf Rückwärtsfahrt. In Kombination mit den großen 24"- bzw. 26"-Rädern bieten sie höchsten Fahrkomfort und vermindern das Durchdrehen der Räder bei Wendemanövern.

ÖLWECHSEL HAT ZEIT

Extra lange Ölwechsel Intervalle der Hydrostaten vermeiden lästige Werkstattbesuche während der Saison.



VOLLSTÄNDIG GESCHWEISSTER ROHRRAHMEN

Ein Blick genügt, um seine Stabilität und Robustheit zu erkennen. Groß dimensionierte 4-Kant-Rohre sind zu einem soliden Ganzen zusammengefügt.

FEATURES & BENEFITS

SUMMIT PRO 300

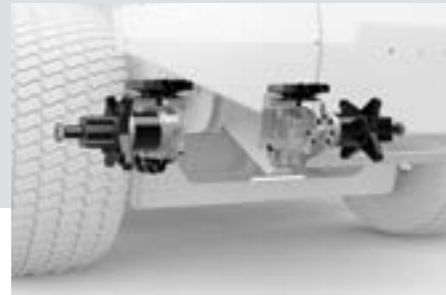

GEWERBLICHE PARKER® HYDROSTATEN

Die professionellen Parker® HTJ-Hydrostaten erreichen eine Höchstgeschwindigkeit von ca. 15 km/h und haben eine 12 cm³ Hochleistungs-Pumpe. Die Filter sind für eine einfache Wartung leicht von hinten zugänglich. Es handelt sich um vollintegrierte Hydrostaten aus wenigen Bauteilen. Das vermindert das Risiko von Ölverlust und ermöglicht einfache Wartung.

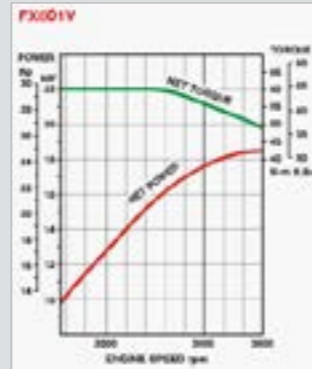

LEISTUNGSSTARKER PREMIUM KAWASAKI® FX 801V MOTOR

Hochwertigste Komponenten und Materialien für Rasenpflege im Großmaßstab.



VOLLGEFEDERTER SITZ

Die integrierte, mechanische Sitzfederung der ARIENS SUMMIT PRO 300 Serie lässt sich exakt auf das Gewicht des Fahrers einstellen. Die Armlehnen lassen sich in der Höhe einstellen und sind klappbar. Die verstellbare Lordosenstütze ist wesentlich für die Schonung des Rückens.

GROSSE 24"-RÄDER

Große Antriebsräder sind wesentlich für den Fahrkomfort. Mit einem Durchmesser von 24 Zoll (61 cm) können sie für hohen Federungskomfort mit geringem Luftdruck gefahren werden. Unebenheiten werden somit besser „ausgebügelt“. Das Überfahren von Bordsteinen wird einfacher und schonender für Fahrer und Maschine.

SUMMIT PRO 500



PREMIUM PARKER® HYDROSTATEN

Parker® HTG-Hydrostaten erreichen eine Höchstgeschwindigkeit von 21,3 km/h und haben eine 16 cm³ Hochleistungspumpe. Die Filter sind für eine einfache Wartung leicht von hinten zugänglich. Der Parker® TG™-Gerotor Motor arbeitet besonders effizient. Das spart Energie und bringt bis zu 10% mehr Motorleistung an die Messer.

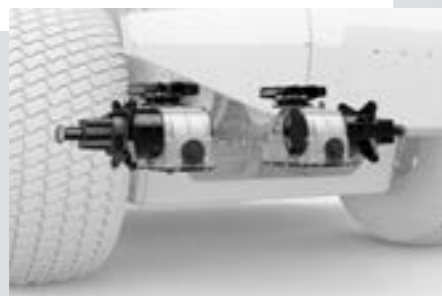

MÄCHTIGE 26"-RÄDER

Je größer, desto besser. Antriebsräder sind wesentlich für den Fahrkomfort. Mit einem Durchmesser von 26 Zoll (66 cm) können sie für hohen Federungskomfort mit besonders geringem Luftdruck gefahren werden. Unebenheiten werden somit „ausgebügelt“. Sie ermöglichen ebenfalls eine hohe Fahrgeschwindigkeit. Beim Überfahren von Bordsteinen werden Fahrer und Maschine geschont.



KOMFORTABLE FUSSTÜTZE

Die angewinkelte Fußstütze der ARIENS SUMMIT PRO Serie ist mit Elastomer-Elementen unterlegt. Weniger Vibrationen bedeuten weniger Ermüdung und entspannteres Arbeiten.

BESONDERS LEISTUNGSSTARKER PREMIUM KAWASAKI® FX 850V MOTOR

Gleichmäßiger Drehmoment-Verlauf und Doppelfilter für Leistung und Langlebigkeit auf höchstem Niveau.

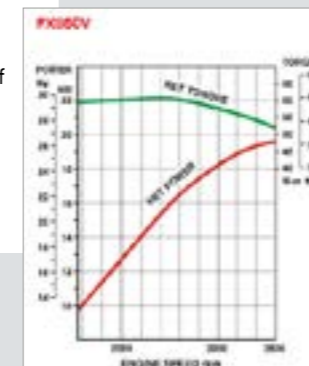

LUFTGEFEDERTER ARIENS AIR-RIDE SITZ

Durch Drücken eines Schalters passen Sie die Luftfederung des ARIENS AIR-RIDE Sitzes genau nach Ihren Wünschen an. Spezielle Vibrations-Isolatoren entkoppeln den gesamten Sitz von vertikalen Stößen. Die extra hohe Sitzlehne, die verstellbaren Armlehnen, die extra dicke Polsterung und die integrierte Lordosenstütze bieten einen höchstmöglichen Sitzkomfort.

ZENITH SERIE



POWERED BY
FUSIONCORE

3 YEAR*
BATTERY
WARRANTY

5 YEAR*
OR 1500 HOURS
WARRANTY*
NO HOUR
LIMIT
FOR FIRST
TWO YEARS



MODELLÜBERSICHT

	ZENITH E 48	ZENITH E 48R	ZENITH E 52	ZENITH E 52R	ZENITH E 60	ZENITH E 60R
MODELL	997303	997306	997304	997307	997305	997308
AKKU TYP	FusionCore Wechselakku 56V Li-Ion 4x 4 kWh	FusionCore Wechselakku 56V Li-Ion 4x 4 kWh	FusionCore Wechselakku 56V Li-Ion 4x 4 kWh	FusionCore Wechselakku 56V Li-Ion 4x 4 kWh	FusionCore Wechselakku 56V Li-Ion 4x 4 kWh	FusionCore Wechselakku 56V Li-Ion 4x 4 kWh
SCHNITTBREITE	122 cm (48")	122 cm (48")	132 cm (52")	132 cm (52")	152 cm (60")	152 cm (60")
MÄHDECK TYP	Seitenauswurf	Heckauswurf	Seitenauswurf	Heckauswurf	Seitenauswurf	Heckauswurf
MULCHKIT (OPTIONAL)	Ja	Nein	Ja	Nein	Ja	Nein
MAX. GESCHWINDIGKEIT (VORW./RÜCKW.)	17,7 km/h 8,8 km/h	17,7 km/h 8,8 km/h	17,7 km/h 8,8 km/h	17,7 km/h 8,8 km/h	17,7 km/h 8,8 km/h	17,7 km/h 8,8 km/h

Zubehör Übersicht: Seite 56 / 57, Technische Daten: Seite 62

EIN BATTERIEMÄHER OHNE KOMPROMISSE - MIT DER LEISTUNG EINES VERBRENNERS.

Es macht einen Unterschied, ob ein Zero-Turn Spezialist einen Batteriemäher baut oder ob ein Batteriehersteller einen Mäher baut. Der ZENITH E basiert auf dem Rahmen und dem Mähdeck des bewährten ZENITH Benziners. Die elektrischen Komponenten unseres Ariens FusionCore Systems haben wir selbst entwickelt. Nur so können wir sicher sein, dass auch diese Bauteile unseren Ansprüchen an einen echten Profi-Batteriemäher entsprechen. Vergleichen Sie die Leistungsdaten unseres ZENITH E mit anderen und Sie werden die Unterschiede erkennen.

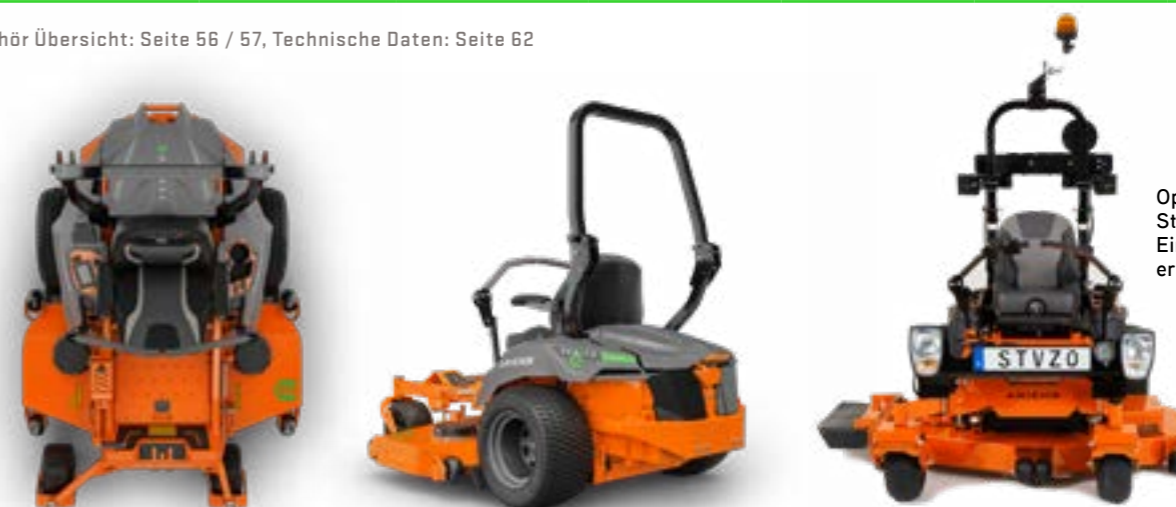

Optionales StVZO-
Straßenkit für
Einzelabnahme
erhältlich

FEATURES & BENEFITS

ZENITH E AKKU ZERO-TURN



EIN RAHMEN - GEMACHT FÜR LANGE ZEIT

Der Hauptrahmen des ZENITH E besteht aus gebogenen Stahl-Vierkantröhren. Die Biege-Technologie kommt aus dem Automobilbau. Gebogene Rohre haben den Vorteil, Lasten dauerhaft zu widerstehen. Das Risiko von reißenenden Schweißnähten wird verringert.



AM BESTEN LEISE DURCH DEN PARK, OHNE ZU VIBRIEREN

Der ZENITH E 60 R ist mit 94dB (L_{wa} nach EN ISO 5395-3) nicht viel lauter als eine Küchenmaschine. Er ist ganze 10dB leiser als sein Kollege mit Verbrennungsmotor. Welch eine Wohltat für den Fahrer und die Passanten. Auch bei den Körperschwingungen bietet er Bestwerte.



ZENITH E

REKUPERATION DER ENERGIE BEIM BREMSEN

Kein Kilowatt an Energie verschwenden. Beim Bremsen wird die Bewegungsenergie wieder in elektrische Energie umgewandelt und in die Akku-Packs geleitet.



ECO-MODE - VERSCHWENDEN SIE KEINE ENERGIE

Der ZENITH E verfügt über einen ECO-Mode Schalter. Bei wenig Schnittgutanteil oder bei langsamer Fahrgeschwindigkeit wird nicht die höchste Messergeschwindigkeit benötigt. Nutzen Sie in diesem Fall den ECO-Modus um die Messergeschwindigkeit zu reduzieren.



DER STÄRKSTE RADANTRIEB

Die FusionCore Radantriebe sind eigentlich überdimensioniert. Das wollten wir aber so. Im Zusammenwirken mit den angeflanschten Reduktionsgetrieben erreichen wir einen seidenweichen Fahrkomfort, ohne Ruckeln und lästiges „Kopfnicken“ beim Anfahren oder Abbremsen. Ebenso wird Überhitzung vorgebeugt. Maximale Leistung: 2x 5,0 kW.



MESSER-LEISTUNG IST ENTSCHEIDEND

Dünnen Rasen zu schneiden ist keine Kunst. Dichten und fetten Rasen schon eher. Schnelle Leistungsanpassung der Messermotoren ist notwendig wenn man schnell mäht und vom flachen in dichten Rasen kommt. 3x 3,5 kW Maximalleistung sind auch hier Spitzenwerte.



ZENITH SERIE



Powered by
Kawasaki

4 YEAR*
OR
750 HOURS
WARRANTY



Abbildung zeigt optionales StVZO-Straßen-Kit

MODELLÜBERSICHT

	ZENITH 52	ZENITH 52R	ZENITH 60	ZENITH 60R
MODELL	991320	991321	991322	991323
MOTOR	Kawasaki® FX730V 726 cm³	Kawasaki® FX730V 726 cm³	Kawasaki® FX730V 726 cm³	Kawasaki® FX730V 726 cm³
SCHNITTBREITE	132 cm (52")	132 cm (52")	152 cm (60")	152 cm (60")
MÄHDECK TYP	Seitenauswurf	Heckauswurf	Seitenauswurf	Heckauswurf
MULCHKIT (OPTIONAL)	Ja	Nein	Ja	Nein
VORDERRADFEDERUNG	Serie	Serie	Serie	Serie
MAX. GESCHWINDIGKEIT (VORWÄRTS/RÜCKWÄRTS)	13,7 km/h 6,4 km/h	13,7 km/h 6,4 km/h	13,7 km/h 6,4 km/h	13,7 km/h 6,4 km/h

Zubehör Übersicht: Seite 56 / 57, Technische Daten: Seite 64

ALLES, WAS EIN PROFI BRAUCHT

Der Ariens ZENITH wurde für den professionellen, täglichen Einsatz entwickelt und verfügt über ein professionelles Mähdeck aus 3,6 mm Stahlblech. Er ist mit Seiten- oder Heckauswurf erhältlich. Die Vorderrad-Federung und der voll-gefederte Sitz machen ganztägiges Mähen erheblich komfortabler. Der Komfort ist messbar – in höherer Produktivität und weniger Müdigkeit am Abend. Profi-Komponenten für lange Lebensdauer sind serienmäßig.

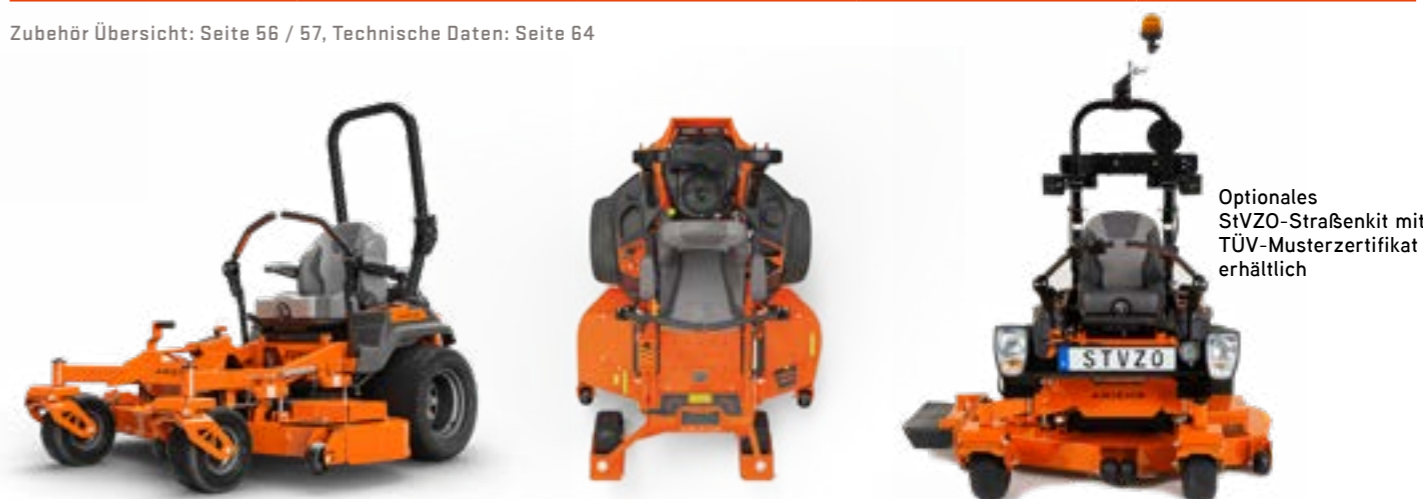

Optionales StVZO-Straßenkit mit TÜV-Musterzertifikat erhältlich

FEATURES & BENEFITS

ZENITH ZERO-TURN

GEFEDERTE RADGABELN

Unebenheiten und Schläge absorbiert der ZENITH über die serienmäßigen Elastomer-Radgabeln. Dieses simple und robuste System nimmt es mit erheblich teureren Federungssystemen auf, ist aber robuster als diese. Probieren Sie es aus. Ein wichtiges Element für „Vielmäher“.



SITZ MIT MAXIMALEN KOMFORT

Der ZENITH bietet hervorragenden Sitzkomfort. Er ist mit einer feingängigen, einstellbaren Federung ausgestattet und einer extra hohen, verstellbaren Rückenlehne. Eine dicke Komfortpolsterung, Lordosenstütze und verstellbare Armlehnen passen sich dem Fahrer an.

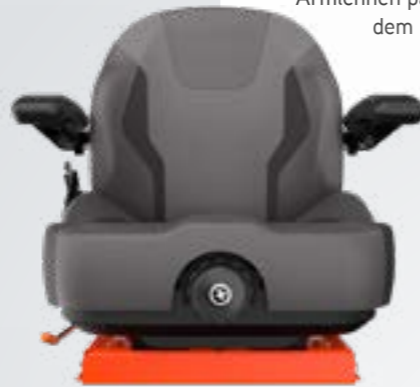

ÜBERROLLSCHUTZ ROPS

Zum Schutz des Fahrers an Steigungen ist der ZENITH serienmäßig mit einem ergonomisch geformten Überrollbügel und Gurt ausgestattet. Die Form des Bügels verhindert schmerzhaftes Anschlagen des Ellenbogens an den Bügel.



EIN RAHMEN – HART IM NEHMEN

Das Rahmendesign aus großformatigen, gebogenen Vierkantrohren und minimalen Schweißnähten trägt die Lasten der Maschine mit beispielloser Festigkeit und Stabilität über Jahre hinweg.

SCHNITTHÖHENVERSTELLUNG

Ein einfaches und intuitiv zu bedienendes, fußbetätigtes Mähwerk-Hebesystem bietet eine mühelose Einstellung in 15 Schnittpositionen, in 6-mm-Schritten. Die Schnitthöhe wird durch das Umstecken eines Bolzens bestimmt.



HOCHLEISTUNGS KAWASAKI MOTOR

Der Kawasaki FX730V Motor gilt als einer der Besten seiner Klasse. Mit 726 cm³ Hubraum bringt er satte Kraft an die Messer und mit seinem Doppel-Zyklonfilter erreicht er eine maximale Lebensdauer.



KONSTANTE RIEMENSPIANNUNG CBT

Der ZENITH verfügt über ein CBT-Riemenspanner-System (Constant-Belt-Tension) das die Riemenspannung der beiden Messerriemen immer konstant hält. Es gleicht Abnutzung aus und verhindert stehenbleibende Messer und rutschende Riemen unter hoher Last. Weiterhin ermöglicht es einfachen und schnellen Riemenwechsel.

PROFESSIONELLE MÄHDECKS

Die ZENITH Mähdecks sind an 4 fixen Punkten aufgehängt. Einmal eingestellt behalten sie ihre Parallelität, ohne sich zu verziehen. Eine 13 mm starke Stahlkante schützt die Front und Seiten. Die Messerspindeln sind aus geschmiedetem Aluminium. Diese sind vibrationsfester als Gussteile und laufen bis zu 12°C kühler als Stahlspindeln. Mit einer Tiefe von 14 cm ermöglicht das Mähwerk einen starken Luftstrom für optimalen Schnitt. Wählen Sie zwischen einem Seiten- oder Heckauswurf-Mähdeck (siehe Seite 10 + 11).

HYDRO-TRANSAXLES

Die zwei integrierten Transaxles des Radantriebs kommen vom Marktführer HydroGear. Das Modell ZT 3200 im ZENITH liefert bis zu 637 Nm Drehmoment. Die Feinfühligkeit und Reaktionsschnelle des Antriebs lassen Sie absolut präzise und ruckfrei arbeiten. Lange Wartungsintervalle halten Sie nicht vom Mähen ab.

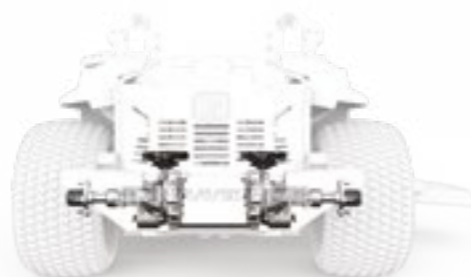

APEX[®] SERIE



Powered by
Kawasaki

4 YEAR*
OR
500 HOURS
WARRANTY



VIEL MASCHINE FÜR VIELE HEKTAR RASEN

Der Ariens APEX ist der Musterschüler in seiner Geräteklasse. Er ist für Anwender gemacht, die viel zu mähen haben. Egal ob Dienstleister oder Privatanwender mit großen Flächen. Überall wo es darauf ankommt, ist er professionell. Beim Rahmen, beim Motor, bei den Radmotoren und besonders beim Mähdeck. Rahmen und Mähdeck sind übrigens vom großen Bruder ZENITH! Seit Jahren bietet der APEX ein Preis-Leistungsverhältnis der Spitzenklasse. Simple gesagt: „Mehr Maschine für Ihr Geld bekommen Sie nirgends“

MODELLÜBERSICHT

	APEX 48	APEX 48R	APEX 52	APEX 52R
MODELL	991324	991325	991326	991327
MOTOR	Kawasaki® FR691 V-Twin 726 cm ³	Kawasaki® FR691 V-Twin 726 cm ³	Kawasaki® FR691 V-Twin 726 cm ³	Kawasaki® FR691 V-Twin 726 cm ³
SCHNITTBREITE	122cm (48")	122cm (48")	132cm (52")	132cm (52")
MÄHDECK TYP	Seitenauswurf	Heckauswurf	Seitenauswurf	Heckauswurf
MULCHKIT (OPTIONAL)	Ja	Nein	Ja	Nein
MAX. GESCHWINDIGKEIT (VORWÄRTS/RÜCKWÄRTS)	12,9 km/h 6,4 km/h	12,9 km/h 6,4 km/h	12,9 km/h 6,4 km/h	12,9 km/h 6,4 km/h

Zubehör Übersicht: Seite 56 / 57, Technische Daten: Seite 66



FEATURES & BENEFITS

APEX ZERO-TURN



RAHMEN MIT ROHREN AUS EINEM STÜCK
Das Rahmendesign aus großformatigen, gebogenen Vierkantröhen und minimalen Schweißnähten trägt die Lasten der Maschine mit beispielloser Festigkeit und Stabilität über Jahre hinweg.

EINSTELLBARE FAHRHEBEL
Die Fahrhebel des APEX sind wie die des ZENITH in alle Richtungen verstellbar. Sie können an jeden Fahrertyp optimal angepasst werden.



KONSTANTE RIEMENSPIGUNG CBT
Der APEX verfügt, wie der ZENITH, über ein CBT-Riemenspanner-System (Constant-Belt-Tension) das die Riemenspannung der beiden Messerriemen immer konstant hält. Es gleicht Abnutzung aus und verhindert stehbleibende Messer und rutschende Riemen unter hoher Last. Weiterhin ermöglicht es einfachen und schnellen Riemenwechsel.

SCHNITTHÖHENVERSTELLUNG
Ein einfaches und intuitiv zu bedienendes, fußbetätigtes Mähwerk-Hebesystem bietet eine mühelose Einstellung in 15 Schnitt-positionen, in 6-mm-Schritten. Die Schnitthöhe wird durch das Umstecken eines Bolzens bestimmt.



KAWASAKI MOTOR
Hochwertiger Kawasaki FR691 V-Motor mit 726 cm³ Hubraum. Verlässliche Power für jeden Tag.



ERGONOMISCHE LENKHEBEL
Durch eine ergonomische Form liegen die neuen Lenkhebel perfekt in der Hand.



PROFESSIONELLE MÄHDECKS
Die APEX Mähdecks sind identisch mit den ZENITH Mähdecks! Sie sind an vier fixen Punkten aufgehängt. Einmal eingestellt behalten sie ihre Parallelität, ohne sich zu verziehen. Eine 13 mm starke Stahlkante schützt die Front und Seiten.
Die Messerspindeln sind aus geschmiedetem Aluminium. Diese sind vibrationsfester als Gussteile und laufen bis zu 12°C kühler als Stahlspindeln. Mit einer Tiefe von 14 cm ermöglicht das Mähwerk einen starken Luftstrom für optimalen Schnitt.



HYDRO-TRANSAXLES
Zwei HydroGear ZT 3100 Hydromotoren liefern bis zu 474 Nm Drehmoment. Feinfühlig, Reaktionsschnell, für ruckfreies Arbeiten. Wartungsintervall 400 Stunden, nach dem ersten Ölwechsel.

KOMFORTSITZ
Der APEX ist mit einem dick gepolsterten Sitz mit hoher Rückenlehne ausgestattet. Die Armauflagen sind ebenfalls dick wattiert. Er ist in der Länge und Neigung einstellbar.

IKON SERIE



Powered by
Kawasaki

3 YEAR*
OR
300 HOURS
WARRANTY



SCHNELL UND KOMFORTABEL GROSSE GÄRTEN MÄHEN

Der neueste und schnellste Weg Ihren Rasen zu mähen. Egal wie groß Ihr Garten ist. Der neue Ariens IKON setzt Bestmarken bei Schnittbild, Komfort und Ausstattung. Der neue Ariens IKON lässt sich schwer kategorisieren. Er lässt die Grenze zwischen einem Mäher für Privatanwender und einem Profi-Mäher verschmelzen. Seine Einzigartigkeit besteht aus der Summe seiner durchdachten Details. Entdecken Sie ihn – für sich!

MODELLÜBERSICHT

	IKON 42	IKON 52
MODELL	918300	918301
MOTOR	Kawasaki® FR651 726 cm ³	Kawasaki® FR691 726 cm ³
SCHNITTBREITE	107 cm (42")	132 cm (52")
MÄHDECK TYP	Seitenauswurf	Seitenauswurf
MULCHKIT (OPTIONAL)	Ja	Ja
MAX. GESCHWINDIGKEIT (VORWÄRTS/RÜCKWÄRTS)	11,2 km/h 4,8 km/h	11,2 km/h 4,8 km/h

Zubehör Übersicht: Seite 56 / 57, Technische Daten: Seite 67



FEATURES & BENEFITS

IKON ZERO-TURN



SORGENFREIER RADANTRIEB

Die zwei getrennten hydrostatischen EZT® 2200 Radmotoren von HYDRO-GEAR® sind servicefrei und garantieren ruckfreies Anfahren.



STABILITÄT UND HALTBARKEIT

Wie bei der Profiserie ist der IKON Rahmen aus vollverschweißten Vierkantprofilen gefertigt.

KRAFTRESERVEN UND ZUVERLÄSSIGKEIT

Die Kawasaki® FR Motoren auf dem IKON gelten als Referenz in ihrer Klasse. Sie liefern Kraft im Überfluss, wenn sie gebraucht wird.



Das Ariens ENVY™ Mähdeck hat es in sich. All unsere Erfahrung haben wir in seine Konstruktion gesteckt.

- **Dauerhaltbarkeit:** 2,9 mm Stahlblech, massiver Kantenschutz, vollverschweißt.
- **Konstantes Schnittbild:** 4-Punkt Aufhängung für dauerhafte Fixierung und Parallelität.

- **Robustes Messersystem:** Messerträger aus geschmiedetem Aluminium. Kühlerer Lauf, schlag- und vibrationsfester als Gussspindeln.
- **Optimierter Luftstrom:** Das Ariens ENVY™ Mähdeck verfügt über einen optimierten Luftstrom durch neue Leitbleche und einen verbesserten Auswurf – wesentlich für ein hervorragendes Schnittbild.

HAUPTSACHE SAUBERER SCHNITT

- **Drei eingehauste Anti-Skalp Räder:** Die integrierten Abstandsrollen verhindern Beschädigungen am Rasen und der Maschine bei Bodenkontakt.
- **Konstante Riemenspannung CBT:** Das Ariens Constant-Belt-Tension System (CBT) war bis jetzt nur Profi-Modellen vorbehalten. Es hält die Riemenspannung konstant, gleicht Abnutzung aus und verhindert stehenbleibende Messer bei hoher Last.



SITZKOMFORT

Eine extra hohe Rückenlehne stützt den Rücken. Die erhöhte Sitzbasis erleichtert das Aufstehen und Hinsetzen. Klappbare Armlehnen entlasten die Schultern. Kunstlederbezug mit dekorativen Ziernähten.



MÄHWERKVERSTELLUNG PER PEDAL

Stabilität hat ihr Gewicht. Das solide Mähdeck heben Sie einfach per Fußpedal, im Sitzen, aus. Auf Wunsch auch mit optionaler Federunterstützung.



ERGONOMISCHE UND EINSTELLBARE FAHRHEBEL

Die neuen Ariens Fahrhebel erlauben eine präzise, werkzeuglose Anpassung der Fahrhebel in alle vier Richtungen.



EXTRA GROSSE RÄDER

20" große Räder sorgen für hohen Federungskomfort, starke Traktion und geringen Bodendruck. Sie erleichtern auch das Überfahren von Kanten. Empfohlener Druck: 0,6 – 0,75 bar.



INTEGRIERTE UND INTUITIVE BREMSE

Durch simples Ausklappen der Fahrhebel wird die Feststellbremse aktiviert.



LADEN UND VERSTAUEN

In der praktischen Ablagebox können Getränke und das Mobiltelefon abgelegt werden. Zwei USB Ladebuchsen sind Serie (USB-A und USB-C).



SCHNITTHÖHEN EINSTELLUNG

Mit einem magnetischen Bolzen wählen Sie bequem, aus dem Sitzen heraus, eine der 13 Schnitthöhen. 3,8 – 11,4 cm.



LED-FRONTLICHTER

Integrierte, serienmäßige, superhelle Frontlichter mit 600 Lumen Leuchtkraft weisen den Weg.

EDGE SERIE



2 YEAR*
OR
150 HOURS
WARRANTY



MODELLÜBERSICHT

	EDGE 34	EDGE 42
MODELL	915338	915339
MOTOR	Ariens 635 cm ³	Ariens 635 cm ³
SCHNITTBREITE	86 cm (34")	107 cm (42")
MÄHDECK TYP	Seitenauswurf, gepresst	Seitenauswurf, geschweißt
MULCHKIT (OPTIONAL)	Ja	Ja
MAX. GESCHWINDIGKEIT (VORWÄRTS/RÜCKWÄRTS)	9,6 km/h 4,8 km/h	9,6 km/h 4,8 km/h

Zubehör Übersicht: Seite 56 / 57, Technische Daten: Seite 67

NUTZEN SIE DIE VORTEILE EINES ZERO-TURNS AUF IHREM RASEN

Zero-Turn Mäher sind nicht nur für große Flächen. Mit seinen kompakten Abmessungen bringt der EDGE Schnelligkeit und Wendigkeit auch in verwinkelte Gärten. In der 86 cm Schnittbreite ist er mit einem gepressten Mähwerk ausgestattet und in der 107 cm Schnittbreite mit einem vollverschweißten Mähdeck. Eine robuste 4-Punkt Mähdeckaufhängung und eine Schnitthöhenverstellung über Fußpedal sind Standard. Ein bequemer Sitz mit Rückenausschnitt und gute Beinfreiheit sorgen für Komfort. Sein wartungsfreier Radantrieb verringert Service-Intervalle. Der Motor ist ein starker Ariens 2-Zylinder mit 635 cm³ Hubraum. Ab jetzt macht Mähen Spaß.



FEATURES & BENEFITS

EDGE ZERO-TURN

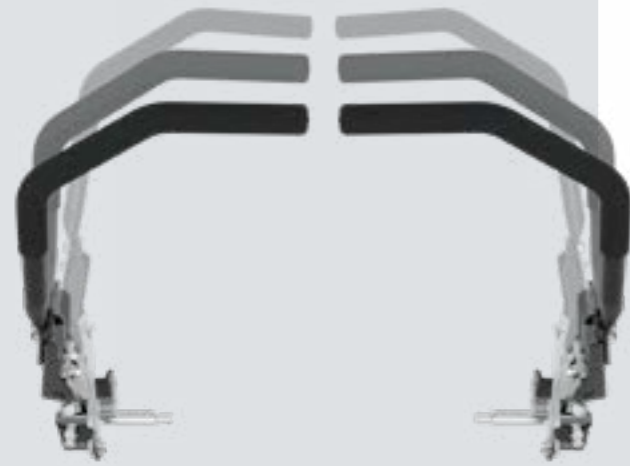

INTUITIVE STEUERUNG

Zero-Turn fahren kann jeder. Schon nach 20 Minuten wollen Sie die Präzision und Feinfühligkeit nicht mehr missen. Jeder Radmotor kann individuell und unabhängig vom anderen gesteuert werden. Das ermöglicht den 360° Zero-Turn.



Abbildung EDGE 42"



HYDRO-RADMOTOREN

Zwei HydroGear EZT® Hydromotoren sind wartungsfrei und zuverlässig.

KOMPAKTE MÄHDECKS

Wählen Sie zwischen den Schnittbreiten 86 cm oder 107 cm. Mulchkit kann optional eingebaut werden. Dann kann auch der Seitenauswurf-Deflektor abgenommen werden und die Gesamtbreite verringert sich. Vorteilhaft bei engen Durchfahrten.



4-PUNKT MÄHDECKAUFHÄNGUNG

Auch beim EDGE ist das Mähdeck an vier Punkten befestigt. Dies erhöht die Dauerhaltbarkeit und garantiert einen kantenloses Schnittbild.



SCHNITTHÖHENVERSTELLUNG

Ein einfaches und intuitiv zu bedienendes, fußbetätigtes Mähwerk-Hebesystem bietet eine mühelose Einstellung in 7 Schnittpositionen



STARKER MOTOR

Der starke Ariens LC2P76F mit 635 cm³ Hubraum hat sich über die Jahre einen Namen bei Zuverlässigkeit und Leistung gemacht.

BEQUEMER SITZ

Der EDGE ist mit einem gepolsterten Sitz mit Rückenausschnitt für bessere Ventilation ausgestattet. Er ist in der Länge einstellbar.



STAND-ON ZERO-TURN MÄHER

PROFIS STEHEN DRAUF

KOMFORT UND GESCHWINDIGKEIT EINES
ZERO-TURN MÄHERS **PLUS:**

- + KOMPaktere Abmessungen**
Besonders kurze und niedrige Bauform. Mit 81 oder 91 cm Schnittbreite, ideal für kleine, mittlere und verwinkelte Flächen. Spart Platz und Gewicht beim Transport.
- + Agileres Fahrverhalten**
Enges und schnelles Umfahren von Hindernissen durch niedrigen Schwerpunkt und geringe Höhe. Hangtauglich bis 20°.
- + Ergonomische Arbeitsposition**
Aufrechte Fahrposition auf gefedertem Trittbrett. Rücken-schonend und weniger ermüdend. Angenehmes Sicherheitsgefühl für den Fahrer.
- + Praktischeres Handling**
Einfaches und schnelles Auf- und Absteigen. Sammeln von Unrat aus dem Stand. Beiseiteräumen von Hindernissen. Führen der Maschine mit hochgeklapptem Trittbrett in engen, niedrigen und steilen Situationen.
- + Bessere Übersicht**
Mähdeck im vollen Sichtfeld des Fahrers. Präzises Fahren entlang von Kanten. Reduziert lästige Nacharbeiten und verringert Schäden durch Anstoßen.

ARROW SERIE



POWERED BY
FUSIONCORE

 **QUICK SWAP**
INTERCHANGEABLE POWER SYSTEM



EIN NEUES LEVEL AN WENDIGKEIT UND ERGONOMIE - VOLL-ELEKTRISCH

Zwei aktuelle Trends finden zueinander. Die steigende Nachfrage nach professionellen Akku-Mähern und das unkomplizierte Handling eines „Draufsteh“ Stand-On Mähers. Keine Experimente! Der neue ARROW E nutzt das bewährte Ariens FusionCore Wechsel-Akku System und ist kompatibel mit allen ZENITH E Modellen sowie dem AS 920 E-Sherpa 2WD Hochgrasmäher von AS-Motor.

3 YEAR*
BATTERY
WARRANTY

5 YEAR*
OR
1500 HOURS
WARRANTY | NO
HOUR
LIMIT
FOR FIRST
TWO YEARS

MODELLÜBERSICHT

	ARROW E 48	ARROW E 48 R	ARROW E 52	ARROW E 52 R
MODELL	998301	998304	998302	998305
AKKU TYP	56V Li-Ion FusionCore Wechselakku 4x 4 kWh	56V Li-Ion FusionCore Wechselakku 4x 4 kWh	56V Li-Ion FusionCore Wechselakku 4x 4 kWh	56V Li-Ion FusionCore Wechselakku 4x 4 kWh
SCHNITTBREITE	122 cm (48")	122 cm (48")	132 cm (52")	132 cm (52")
MÄHDECK TYP	Seitenauswurf	Heckauswurf	Seitenauswurf	Heckauswurf
MULCHKIT (OPTIONAL)	Ja	Nein	Ja	Nein
MAX. GESCHWINDIGKEIT (VORWÄRTS/RÜCKWÄRTS)	17,7 km/h 8,8 km/h	17,7 km/h 8,8 km/h	17,7 km/h 8,8 km/h	17,7 km/h 8,8 km/h

Zubehör Übersicht: Seite 56 / 57, Technische Daten: Seite 63



FEATURES & BENEFITS

ARROW E AKKU STAND-ON



FUSSUNTERSTÜTZTE MÄHDECKVERSTELLUNG

Qualität hat sein Gewicht. Das massive Mähdeck des ARROW E ist aus 4,5 mm starkem Stahlblech geschweißt. Die Höhenverstellung des Decks erfolgt leichtgängig über ein kombiniertes System aus Fußpedal und Handhebel.



LED-DISPLAY / INTERFACE

Das farbige LED-Display hält Sie ständig auf dem Laufenden. Ladezustände aller Batterien. Betriebsmodi. Betriebsstundenzähler. Systemdiagnose. Störungsmeldungen. Zur Diagnose ist kein externes Gerät notwendig.



INTUITIVE STEUERELEMENTE

Alle Funktionen der Maschine befinden sich im Blickfeld und in Griffnähe des Fahrers. Die maximale Fahrgeschwindigkeit kann über einen Schnellmechanismus mit Magnetstecker begrenzt werden. Elektrische Feststellbremse und zwei Fahrgeschwindigkeitsstufen.



ECO-MODE - VERSCHWENDEN SIE KEINE ENERGIE

Der ARROW E verfügt über einen ECO-Mode Schalter. Bei wenig Schnittgutanteil oder bei langsamerer Fahrgeschwindigkeit wird nicht die höchste Messergeschwindigkeit benötigt. Nutzen Sie in diesem Fall den ECO-Modus um die Messerdrehzahl zu reduzieren.



BÜRSTENLOSE SPINDELMOTOREN MIT RUTSCHKUPPLUNG

Die Hochleistungs-Spindelmotoren der Messer sind mit einer Rutschkupplung ausgestattet. Im Falle einer Kollision mit einem Fremdkörper erlaubt sie es dem Messer „durchzurutschen“ und den Motor somit vor Beschädigungen zu schützen. Im Fall der Fälle sind die Messerwellen und unteren Lager austauschbar.



AKKU-WECHSELSYSTEM QUICKSWAP

Der ARROW E verwendet die gleichen vier 56V Akku-Packs wie der ZENITH E. Auch mit nur zwei Akkus kann bei voller Leistung gemäht werden. Zum Transport der Maschine reicht selbst ein einzelner Akku. Optionales Schnellladen der vier Akkus von 0-100% in ca. 5:20 Stunden.

KLAPPBARE FAHRERPLATTFORM

Die gefederte Fahrerplattform kann zum Transport nach oben geklappt werden. Ebenso aber auch beim Arbeiten unter tiefhängenden Ästen hindurch oder beim Fahren an Hängen bis zu 20°. Im Handumdrehen wird der ARROW E somit zum handgeführten „walk-behind“ Mäher.

Übrigens: Kein Federungssystem der Welt ist so gut wie menschliche Beine. Das ist ein großer Vorteil von Stand-On Mähern für die Gesundheit des Fahrers.



ARROW SERIE



Powered by
Kawasaki

5 YEAR*
OR
1000 HOURS
WARRANTY



ACCESS ALL AREAS - ZUGANG ZU ALLEN BEREICHEN

Der ARROW bietet die Vorteile eines Nullwendekreismähers, jedoch mit den kompakten Abmessungen eines großen handgeführten Mähers und einer nahezu perfekten Sicht auf die zu mähende Fläche und das Mähdeck. Der ARROW vereint das Beste aus beiden Welten und kann sowohl größere Rasenflächen mähen als auch enge Passagen, zwischen Beeten und in verwinkelten Ecken. Wie der Name schon sagt, bietet der ARROW sowohl Geschwindigkeit als auch Präzision. Im täglichen Einsatz werden Sie das unkomplizierte Auf- und Absteigen und seinen geringen Platzbedarf auf dem Anhänger zu schätzen wissen.

MODELLÜBERSICHT

	ARROW 32	ARROW 36
MODELL	994302	994303
MOTOR	Kawasaki® FS600 V-Twin 603 cm ³	Kawasaki® FS600 V-Twin 603 cm ³
SCHNITTBREITE	81 cm (32")	91 cm (36")
MÄHDECK TYP	Seitenauswurf	Seitenauswurf
MULCHKIT (OPTIONAL)	Ja	Ja
MAX. GESCHWINDIGKEIT (VORWÄRTS/RÜCKWÄRTS)	12,9 km/h 4,8 km/h	12,9 km/h 4,8 km/h

Zubehör Übersicht: Seite 56 / 57, Technische Daten: Seite 65



FEATURES & BENEFITS

ARROW STAND-ON



ARMATURENBRETT

Der Fahrer hat alles im Blick und im Griff. Gas, Choke, Tankanzeige, Fahrhebel, Schnitthöhenverstellung und Parkbremse. Über einen verstellbaren Bügel kann die Geschwindigkeit je nach Einsatzbereich limitiert werden.



NIEDRIGER SCHWERPUNKT

Der ARROW ist hangtauglich bis zu 20° Steigung. Die stehende Arbeitsposition vermittelt dem Fahrer direkte Kontrolle über die Maschine. In besonders engen Situationen kann die Maschine, mit hochgeklappter Plattform, von Hand geführt werden.



HEAVY-DUTY MÄHDECK

An jedem Mäher ist das Mähdeck das am meisten belastete Teil, besonders bei täglichem, gewerblichem Einsatz. Der ARROW ist dafür gemacht. Sein Mähdeck ist aus 4,5 mm dickem, verschweißtem Stahlblech. Die hochstabilen Messerträger bestehen aus geschmiedetem Aluminium und bieten eine höhere Festigkeit als vergleichbare Gussteile. Eine fußunterstützte Höhenverstellung erleichtert die

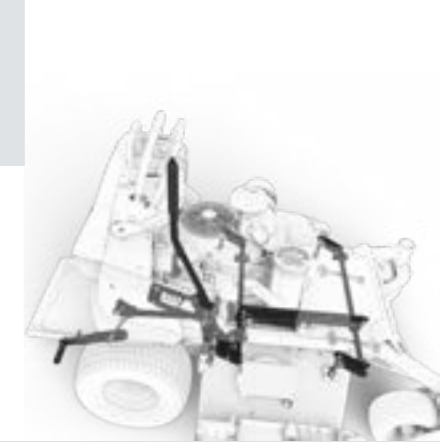

AUS DEM STAND HERAUS BEQUEM

Die aufrechte Arbeitsposition schont Rücken und Halsmuskulatur. Die Beine des Fahrers und die gefederte Plattform schlucken alle harten Stöße. Auf- und Absteigen ist einfach und in Sekundenschnelle möglich. Unter Ästen hindurch duckt sich der Fahrer einfach zur Seite weg. Die Oberschenkel lehnen sich dabei an das bequeme, konturierte Polster.



VOLLE ÜBERSICHT

Aus der Position des Fahrers kann das gesamte Mähdeck überblickt werden. Das ermöglicht präzises Entlangfahren an Hindernissen, ohne Anzustoßen.



PASST DURCH ENGSTELLEN UND TORE

Das 81 cm (32") als auch das 91 cm (36") Mähdeck erlauben Zugang zu verwinkelten und engen Gärten. Der ARROW ist der kompakteste Zero-Turn Mäher von Ariens. Aufgrund seiner Geschwindigkeit ist er aber auch auf mittelgroßen Flächen sinnvoll einsetzbar.

ZERO-TURN ÜBERSICHT ZUBEHÖR

	NEU! SUMMIT PRO 300	NEU! SUMMIT PRO 500	ZENITH E	ZENITH	APEX	IKON ^{NEU}	IKON XD	EDGE	ARROW E	ARROW
MULCHKIT MIT MESSER <small>(nur für Modelle mit Seitenauswurf)</small>	48": 79109600 52": 79220200 60": 79220300	60": 79220300 72": 79220400	48": 79701800 52": 79701900 60": 79702000 Modell 997305 60": 79700200 Modell 997301	52": 79105800 60": 79105900	48": 79105700 52": 79105800	-	42": 71513900 52": 71514000	34": 71510800 42": 71516000	48": 79701800 52": 79800100	32": 79403200 36": 79403300
MULCHKIT OHNE MESSER	-	-	-	-	-	42": 71803100 52": 71803200 Mulchmesser ist Serie	-	-	-	-
STREIFENKIT	79221800	79221800	79221800	79206700	79206700	71800500	79206700	-	-	-
ANHÄNGERKUPPLUNG	79215800	79215800	79202300	79202300	79202300	71801300	71514900	71502800	-	-
TRANSPORTSICHERUNG MÄHDECK	-	-	-	-	-	71800600	-	-	-	-
FEDERUNTERSTÜTZUNG MÄHDECK	Serie	Serie	Serie	Serie	Serie	71801600	-	-	-	-
MÄHDECK STOSSFÄNGER SEITLICH	-	-	-	-	-	71516400	-	-	-	-
SEITENAUSWURF VERSTELLBAR	48": 79223400 52"/60": 79223700	60"/72": 79223700	79110000	79110000	79110000	-	-	-	79110000	79110000
ÜBERROLLSCHUTZ ROPS MIT GURT	Serie	Serie	Serie	Serie	89101100	-	-	-	-	-
ELEKTRISCHE MÄHWERKSAUSHEBUNG	79221100	79221100	-	-	-	-	-	-	-	-
EINSTIEGSHILFE-GRIFF	71801200	71801200	-	-	-	-	-	-	-	-
FLEXTEND SCHULTERSTÜTZE	-	-	-	-	-	-	-	79102300	-	-
ARMSTÜTZEN KIT	Serie	Serie	Serie	Serie	Serie	Serie	Serie	71508400	-	-
SITZ ISOLATOR KIT	-	Serie	-	-	79110500	71801900	-	-	-	-
SITZFEDR KIT	-	-	-	-	79107000	-	-	-	-	-
GEFEDERTE RADGABELN	-	-	79108300 (79703000 Modell 997201/997302)	-	79109000	-	-	-	79108300	-
KOMFORTSITZ VOLLGEFEDERT	Serie	Serie	Serie	Serie	79111300	-	-	-	-	-
LUFTGEFEDERTER AIR RIDE SITZ	79225400	Serie	-	-	-	-	-	-	-	-
LED FRONTLICHT	79222900	79222900	79700400	79108600	79108600	Serie	71514100	71517600	-	-
USB-ADAPTER KIT	-	-	-	79111200	79111200	-	-	-	-	-
12V STECKDOSE	79225300	79225300	-	-	-	-	-	-	-	-
GUMMIFUSSMATTE	-	-	79110800	79110800	79110800	71801400	70714300	-	-	-
FREISCHNEIDERHALTERUNG KIT	-	-	-	-	-	-	-	-	-	79403800
ABDECKPLANE FÜR ZT BIS 60"	71515200	60": 71515200	71515200	71515200	71515200	71515200	71515200	71515200	-	71515200
ANTI-SKALP RÄDER KIT 2 STÜCK	71517400	71517400	71517400	71517400	71517400	-	-	-	71517400	71517400
MICHELIN TWEEL FRONTRAD KIT 2 STÜCK	79223600	79223600	-	79110900	79110900	-	-	-	-	-
MICHELIN TWEEL HINTERRAD KIT 2 STÜCK	79219600	79220500	79702900	79702900	79702900	-	-	-	-	-
STARK PROFILIERTE REIFEN 2 STÜCK	79205200	-	-	79108900	79108900	-	-	-	-	-
13" SEMI-PNEUMATISCHE VORDERRÄDER KIT 2 STÜCK	Serie 15"	Serie 15"	79105200	79105200	79105200	-	-	-	Serie	Serie 11"
SONNENSCHUTZ FÜR ROPS MONTAGE KIT	-	-	-	79212600	-	-	-	-	-	-
MOBILE LADESTATION FUSIONCORE OHNE AKKUS	-	-	89700300	-	-	-	-	-	89700300	-
MOBILE LADESTATION FUSIONCORE MIT 2 AKKUS	-	-	G10199006	-	-	-	-	-	G10199006	-
MOBILE LADESTATION FUSIONCORE MIT 4 AKKUS	-	-	G10199004	-	-	-	-	-	G10199004	-
AKKUPACK FUSIONCORE 56V 4KWH	-	-	1 Stück: 89700100 2 Stück: G10199005 4 Stück: G10199007	-	-	-	-	-	1 Stück: 89700100 2 Stück: G10199005 4 Stück: G10199007	-
SCHNELL LADER FUSIONCORE MIT Y-KABEL	-	-	79701300	-	-	-	-	-	79701300	-
STANDARD LADEGERÄT FUSIONCORE	-	-	79700600	-	-	-	-	-	79700600	-
Y-KABEL KIT ZUM KOPPELN 2ER STANDARD F-CORE LADEGERÄTE	-	-	9189200 (PAM)	-	-	-	-	-	9189200 (PAM)	-
WARNLEUCHE LED	-	-	79700500	-	-	-	-	-	-	-
WARNLEUCHE LED FÜR STVZO STRASSENKIT	-	-	G10199000	G10199000	-	-	-	-	-	-
StVZO STRASSENKIT <small>(ECE-konforme Komponenten)</small>	-	-	G10199002 (Einzelabnahme notwendig)	G10199001 (mit Muster- zertifikat TÜV)	-	-	-	-	-	-
REIFENDICHTMITTEL „AS PLATTFUSS-STOP“ 950 ML <small>(ausreichend für 2 Vorder- oder einen Hinterreifen)</small>	G00041068	G00041068	G00041068	G00041068	G00041068	G00041068	G00041068	G00041068	G00041068	G00041068

ZENITH E ZUBEHÖR



56V LI-ION FUSIONCORE WECHSEL-AKKUS

FusionCore 56V Li-Ion Wechsel-Akkus, 4,0 kWh:
 - einzeln
 - 2er oder 4er Kit
 - 2er oder 4er Kit mit mobiler Ladestation



MOBILE LADESTATION

Laden sie bis zu 4 weitere Akkus außerhalb der Maschine und sicherer Transport in der mobilen FUSIONCORE Ladestation.
 Ladezeit für 4 Akkus 0-100%: 11 Stunden. Auch als Kit mit 2 oder 4 Wechsel-Akkus erhältlich.



SCHNELLLADEGERÄT

Zusätzliches Ladegerät. Lädt die 4 Akkus in der Maschine, bei Koppelung mit dem Standardladegerät, in nur 5,3 Stunden anstatt 11 Stunden.



MULCH KIT

Zum Einbau in Seitenauswurf-Mähdecks. Sorgt für ein sauberes Mulchergebnis. Verschließt den Seitenauswurf. Seitendeflektor kann dann abgenommen werden.



STEUERBARER SEITENAUFWURF

Für alle Seitenauswurf Mähdecks. Steuert die Auswurfweite des Schnittgutes per Handhebel.



STREIFEN KIT

Erzeugt einen gestreiften Rasen. Für Modelle mit Seitenauswurf.



FUSSMATTE

Erhöht den Fahrkomfort. Die Matte absorbiert Vibrationen an den Füßen und verhindert Rutschen während der Fahrt und beim Auf- und Absteigen. Wetterfest, aus 100% Gummi.



GEFEDERTE RADGABELN KIT

Reduziert Vibrationen und Schläge, für erhöhten Fahrkomfort.



13" SEMI-PNEUMATISCHE FORDERRÄDER KIT

Als Ersatzradkit.



"TWEELS" RAD KIT

Hohe Laufleistung von 2 bis 3 konventionellen Sätzen Luftreifen. 100% Plattfußsicher.



LED-LEUCHTEN KIT

Zur Montage am Rahmen, seitlich.



WARNLEUCHE KIT

LED-Warnleuchte zum Anbau auf den ROPS Überrollschutz. Erhöht die Sichtbarkeit.



STVZO STRASSEN-KIT

Für den Einsatz auf öffentlichen Straßen ist ein neues Beleuchtungskit erhältlich. Einbau durch den Fachhandel. Individuelle Einzelabnahme durch TÜV notwendig.



RUNDUMLEUCHE LED FÜR STVZO-STRASSEN-KIT

Optionale 360° LED-Rundumleuchte zur Ergänzung des StVZO Straßen-Kits.



FACHHANDELSTREUE - MIT SICHERHEIT GUT BERATEN!



Ariens Produkte werden ausschließlich über unsere Fachhandelspartner angeboten. Nur dort erhalten Sie kompetente Beratung oder können eine Probefahrt vereinbaren. Dort steht man Ihnen auch bei Wartung und Reparatur mit Rat und Tat zur Seite.





MULCHKITS

Unter dem Mähdeck zu installierende Leitbleche, schaffen einzelne, separate Schnittkammern für jedes Messer. Mit jeder Messerumdrehung saugt der Mäher das Gras in die geschlossene Schnittkammer, wo das Schnittgut mehrmals geschnitten wird, bevor es fein zerkleinert auf den Rasen fällt. Für **ALLE MODELLE** mit Seitenauswurf



STREIFEN KIT

Sie stehen auf einen frisch gemähten Rasen mit Streifen wie im Fußballstadion. Verleihen Sie Ihrem Rasen den letzten Schliff mit einem Streifensatz. Für **SUMMIT PRO, ZENITH, ZENITH E, APEX, IKON**



FREISCHNEIDER HALTERUNG

Nehmen Sie Ihren Freischneider mit an Bord. Für **ARROW**

REIFENDICHTMITTEL

Zuverlässiger Schutz vor platten Reifen.



„TWEELS“ RAD-KITS

Vielfache Laufleistung und nie mehr Plattfüße. Für **SUMMIT PRO, ZENITH E, ZENITH, APEX**



STEUERBARER SEITENAUFWURF

Steuert die Auswurfweite des Schnittgutes per Handhebel. Für alle Seitenauswurf Mähdecks der Modelle **SUMMIT PRO, ZENITH, ZENITH E, APEX, ARROW, ARROW E**



GEFEDERTE RADGABELN KIT

Reduziert Vibrationen und Schläge, für erhöhten Fahrkomfort. Für **APEX, ZENITH E, ARROW E**



STARK PROFILIERTER HINTERRÄDER KIT

Erhöhte Traktion und "coole" Optik. Für **SUMMIT PRO 300, ZENITH, APEX**



13" SEMI-PNEUMATISCHE FORDERRÄDER KIT

Plattfuss sicher, da ausgeschäumt. Für **ZENITH E, ZENITH, APEX**



VOLLGEFEDERTER KOMFORTSITZ

Ersetzt Seriensitz. Federungsstärke einstellbar. Ohne Sitzgurt. Für **APEX**

LUFTGEFEDERTER AIR-RIDE SITZ

Luftfeder Sitz. Einstellbar. Sitzen Sie wie auf einer Wolke. Für **SUMMIT PRO 300**



SITZ ISOLATOR

Gummierelemente verringern Vibrationen. Für **APEX, IKON**

SITZFEDER KIT

Erhöhter Federungskomfort. Für **APEX**



STVZO STRASSEN-KIT

Für den Einsatz des ZENITH auf öffentlichen Straßen ist ein neues Beleuchtungskit erhältlich. Einbau durch den Fachhandel. Für **ZENITH** mit TÜV-Musterzertifikat. Auch für **ZENITH E**, ohne TÜV-Musterzertifikat.



RUNDUMLEUCHE LED FÜR STVZO-STRASSEN-KIT

Optionale 360° LED-Rundumleuchte, zur Ergänzung des StVZO-Strassen-Kits. Für **ZENITH, ZENITH E**



ZERO TURN ABDECKPLANE

Schützen Sie Ihre Maschine und verlängern Sie die Lebensdauer Ihrer Ausrüstung mit einer Ariens Zero-Turn-Abdeckung. **Passend bis 60" Mähdecks**



ROPS ÜBERROLLSCHUTZ

Erhöht die Sicherheit des Fahrers, Gurt inklusive. Für **APEX**

SONNENSCHUTZ

Stoffdach zur Montage an einem ROPS Bügel. Für **ZENITH**



ADAPTER FÜR ANHÄNGER

Verwandeln Sie Ihren Ariens Zero-Turn in eine vielseitige Maschine, indem Sie einfach die Anhängervorrichtung anbauen. Für **SUMMIT PRO, ZENITH, APEX, IKON, EDGE**



FUSSMATTE

Erhöht den Fahrkomfort. Die Matte absorbiert Vibrationen an den Füßen und verhindert Rutschen während der Fahrt und beim Auf- und Absteigen. Wetterfest, aus 100% Gummi. Für **IKON, APEX, ZENITH**



ELEKTRISCHE MÄHWERKSAUSHEBUNG

Auf Knopfdruck verstellen Sie das Mähwerk. Entweder in die höchste Transportstellung oder auf die eingestellte Schnitthöhe. Ersetzt die Schnitthöhenverstellung per Fußpedal. Für **SUMMIT PRO**



EINSTIEGSHILFE

Praktische Metallstange mit Griff erleichtert das regelmäßige Auf- und Absteigen von der Maschine. Für **SUMMIT PRO**



FLEXTEND™ SCHULTERSTÜTZEN SYSTEM

Entlastet die Schulterpartie bei langem Mähen. Für **EDGE**

ARMSTÜTZEN KIT

Für **EDGE**



LED FRONTLICHTER

Zur Montage seitlich am Rahmen. Für **SUMMIT PRO, ZENITH, ZENITH E, APEX**

LED FRONTLEUCHE

Zur Montage am Frontrahmen. Für **EDGE**



12 VOLT LADEBUCHSE

Laden Sie Ihr Handy an der optionalen Ladebuchse. Für **SUMMIT PRO**

USB-ADAPTER

Für **APEX, ZENITH**



TRANSPORTSICHERUNG, FEDERUNTERSTÜTZUNG STOSSFÄNGER

Für das Mähdeck des neuen **IKON**

TECHNISCHE DATEN**

	ZENITH E 48	ZENITH E 48R	ZENITH E 52	ZENITH E 52R	ZENITH E 60	ZENITH E 60R
MODELL	997303	997306	997304	997307	997305	997308
AKKU TYP	56V Lithium-ion FusionCore Wechsel-Akkus	56V Lithium-ion FusionCore Wechsel-Akkus	56V Lithium-ion FusionCore Wechsel-Akkus	56V Lithium-ion FusionCore Wechsel-Akkus	56V Lithium-ion FusionCore Wechsel-Akkus	56V Lithium-ion FusionCore Wechsel-Akkus
AKKU KAPAZITÄT	4x 4 kWh	4x 4 kWh	4x 4 kWh	4x 4 kWh	4x 4 kWh	4x 4 kWh
AKKU ANZAHL	4, wechselbar	4, wechselbar	4, wechselbar	4, wechselbar	4, wechselbar	4, wechselbar
LADEZEIT	Schnellladen: 5,3 Std. Standardladen: 11 Std.	Schnellladen: 5,3 Std. Standardladen: 11 Std.	Schnellladen: 5,3 Std. Standardladen: 11 Std.	Schnellladen: 5,3 Std. Standardladen: 11 Std.	Schnellladen: 5,3 Std. Standardladen: 11 Std.	Schnellladen: 5,3 Std. Standardladen: 11 Std.
RADANTRIEB	FusionCore mit mech. Reduktionsgetriebe 2x 5,0 kW max.	FusionCore mit mech. Reduktionsgetriebe 2x 5,0 kW max.	FusionCore mit mech. Reduktionsgetriebe 2x 5,0 kW max.	FusionCore mit mech. Reduktionsgetriebe 2x 5,0 kW max.	FusionCore mit mech. Reduktionsgetriebe 2x 5,0 kW max.	FusionCore mit mech. Reduktionsgetriebe 2x 5,0 kW max.
MAX. GESCHWINDIGKEIT VORW./RÜCKW.	17,7 km/h 8,8 km/h	17,7 km/h 8,8 km/h	17,7 km/h 8,8 km/h	17,7 km/h 8,8 km/h	17,7 km/h 8,8 km/h	17,7 km/h 8,8 km/h
MÄHDECK TYP	Seitenauswurf	Heckauswurf	Seitenauswurf	Heckauswurf	Seitenauswurf	Heckauswurf
MULCHKIT	Optional	-	Optional	-	Optional	-
MATERIALSTÄRKE MÄHDECK	4,5 mm Stahlblech	4,5 mm Stahlblech	4,5 mm Stahlblech	4,5 mm Stahlblech	4,5 mm Stahlblech	4,5 mm Stahlblech
MÄHDECK KONSTRUKTION	Geschweißt	Geschweißt	Geschweißt	Geschweißt	Geschweißt	Geschweißt
MESSERANZAHL	3	3	3	3	3	3
MESSERANTRIEB	FusionCore Direct Electric Drive bürstenlos, 3x 3,5 kW max.	FusionCore Direct Electric Drive bürstenlos, 3x 3,5 kW max.	FusionCore Direct Electric Drive bürstenlos, 3x 3,5 kW max.	FusionCore Direct Electric Drive bürstenlos, 3x 3,5 kW max.	FusionCore Direct Electric Drive bürstenlos, 3x 3,5 kW max.	FusionCore Direct Electric Drive bürstenlos, 3x 3,5 kW max.
MÄHDECK-VERSTELLUNG	Per Pedal	Per Pedal	Per Pedal	Per Pedal	Per Pedal	Per Pedal
SCHNITTBREITE	122 cm (48")	122 cm (48")	132 cm (52")	132 cm (52")	152 cm (60")	152 cm (60")
SCHNITTHÖHE	3,8 cm – 12,7 cm	3,8 cm – 12,7 cm	3,8 cm – 12,7 cm	3,8 cm – 12,7 cm	3,8 cm – 12,7 cm	3,8 cm – 12,7 cm
SCHNITTSTUFEN	15	15	15	15	15	15
VORDERRAD FEDERUNG	Optional	Optional	Optional	Optional	Optional	Optional
RÄDER VORNE	33 cm x 16,5 cm (13" x 6.5-6")	33 cm x 16,5 cm (13" x 6.5-6")	33 cm x 16,5 cm (13" x 6.5-6")	33 cm x 16,5 cm (13" x 6.5-6")	33 cm x 16,5 cm (13" x 6.5-6")	33 cm x 16,5 cm (13" x 6.5-6")
RÄDER HINTEN	55,9 cm x 25,4 cm (22" x 10"-12")	55,9 cm x 25,4 cm (22" x 10"-12")	55,9 cm x 25,4 cm (22" x 10"-12")	55,9 cm x 25,4 cm (22" x 10"-12")	55,9 cm x 30,5 cm (22" x 12"-12")	55,9 cm x 30,5 cm (22" x 12"-12")
LED-INTERFACE MIT STUNDENZÄHLER UND 2 USB-LADEBUCHSEN	Serie	Serie	Serie	Serie	Serie	Serie
SITZ	Vollgefederter, verstellbarer Komfortsitz mit hoher Rückenlehne und Armlehnen	Vollgefederter, verstellbarer Komfortsitz mit hoher Rückenlehne und Armlehnen	Vollgefederter, verstellbarer Komfortsitz mit hoher Rückenlehne und Armlehnen	Vollgefederter, verstellbarer Komfortsitz mit hoher Rückenlehne und Armlehnen	Vollgefederter, verstellbarer Komfortsitz mit hoher Rückenlehne und Armlehnen	Vollgefederter, verstellbarer Komfortsitz mit hoher Rückenlehne und Armlehnen
GEWICHT	572 kg	584 kg	583 kg	590 kg	595 kg	602 kg
LÄNGE	211 cm	211 cm	211 cm	211 cm	211 cm	211 cm
BREITE	160 cm mit Seitendeflektor, 130 cm mit Mulchkit	124 cm	171 cm mit Seitendeflektor, 141 cm mit Mulchkit	137 cm	190 cm mit Seitendeflektor, 160 cm mit Mulchkit	157 cm
HÖHE	125 cm mit eingeklapptem ROPS 183 cm mit ausgeklapptem ROPS	125 cm mit eingeklapptem ROPS 183 cm mit ausgeklapptem ROPS	125 cm mit eingeklapptem ROPS 183 cm mit ausgeklapptem ROPS	125 cm mit eingeklapptem ROPS 183 cm mit ausgeklapptem ROPS	125 cm mit eingeklapptem ROPS 183 cm mit ausgeklapptem ROPS	125 cm mit eingeklapptem ROPS 183 cm mit ausgeklapptem ROPS
GARANTIE MASCHINE*	5 Jahre / 1.500 Std.	5 Jahre / 1.500 Std.	5 Jahre / 1.500 Std.	5 Jahre / 1.500 Std.	5 Jahre / 1.500 Std.	5 Jahre / 1.500 Std.
GARANTIE AKKU*	3 Jahre	3 Jahre	3 Jahre	3 Jahre	3 Jahre	3 Jahre
ZUBEHÖR	siehe Seite 58					

	ARROW E 48	ARROW E 48R	ARROW E 52	ARROW E 52R
MODELL	998301	998304	998302	998305
AKKU TYP	56V Lithium-ion FusionCore Wechsel-Akkus	56V Lithium-ion FusionCore Wechsel-Akkus	56V Lithium-ion FusionCore Wechsel-Akkus	56V Lithium-ion FusionCore Wechsel-Akkus
AKKU KAPAZITÄT	4x 4 kWh	4x 4 kWh	4x 4 kWh	4x 4 kWh
AKKU ANZAHL	4, wechselbar	4, wechselbar	4, wechselbar	4, wechselbar
LADEZEIT	Schnellladen: 5,3 Std. Standardladen: 11 Std.	Schnellladen: 5,3 Std. Standardladen: 11 Std.	Schnellladen: 5,3 Std. Standardladen: 11 Std.	Schnellladen: 5,3 Std. Standardladen: 11 Std.
RADANTRIEB	FusionCore mit mech. Reduktionsgetriebe 2x 5,0 kW max.	FusionCore mit mech. Reduktionsgetriebe 2x 5,0 kW max.	FusionCore mit mech. Reduktionsgetriebe 2x 5,0 kW max.	FusionCore mit mech. Reduktionsgetriebe 2x 5,0 kW max.
MAX. GESCHWINDIGKEIT VORW./RÜCKW.	17,7 km/h 8,8 km/h	17,7 km/h 8,8 km/h	17,7 km/h 8,8 km/h	17,7 km/h 8,8 km/h
MÄHDECK TYP	Seitenauswurf	Heckauswurf	Seitenauswurf	Heckauswurf
MULCHKIT	Optional	-	Optional	-
MATERIALSTÄRKE MÄHDECK	4,5 mm Stahlblech	4,5 mm Stahlblech	4,5 mm Stahlblech	4,5 mm Stahlblech
MÄHDECK KONSTRUKTION	Geschweißt	Geschweißt	Geschweißt	Geschweißt
MESSERANZAHL	3	3	3	3
MESSERANTRIEB	FusionCore Direct Electric Drive bürstenlos, 3x 3,5 kW max.	FusionCore Direct Electric Drive bürstenlos, 3x 3,5 kW max.	FusionCore Direct Electric Drive bürstenlos, 3x 3,5 kW max.	FusionCore Direct Electric Drive bürstenlos, 3x 3,5 kW max.
MÄHDECK-VERSTELLUNG	Per Pedal und Handhebel	Per Pedal und Handhebel	Per Pedal und Handhebel	Per Pedal und Handhebel
SCHNITTBREITE	122 cm (48")	122 cm (48")	132 cm (52")	132 cm (52")
SCHNITTHÖHE	3,8 cm – 12,7 cm	3,8 cm – 12,7 cm	33,8 cm – 12,7 cm	3,8 cm – 12,7 cm
SCHNITTSTUFEN	15	15	15	15
RÄDER VORNE	13 x 6.5-6 Semi-Pneumatic	13 x 6.5-6 Semi-Pneumatic	13 x 6.5-6 Semi-Pneumatic	13 x 6.5-6 Semi-Pneumatic
RÄDER HINTEN	20 X 10.5-8 Turf	20 X 10.5-8 Turf	20 X 10.5-8 Turf	20 X 10.5-8 Turf
LED-INTERFACE MIT STUNDENZÄHLER UND 2 USB-LADEBUCHSEN	Serie	Serie	Serie	Serie
GEWICHT	546 kg	545 kg	562 kg	561 kg
LÄNGE MIT PLATFORM AUSGEKLAPPT / ANGEKLAPPT	204 cm 173 cm	204 cm 173 cm	204 cm 173 cm	204 cm 173 cm
BREITE	157 cm mit Seitenauswurf 127 cm mit Mulchkit	127 cm	170 cm mit Seitenauswurf 140 cm mit Mulchkit	137 cm
HÖHE	117 cm	117 cm	117 cm	117 cm
GARANTIE MASCHINE*	5 Jahre / 1.500 Std., kein Stundenlimit in den ersten 2 Jahren	5 Jahre / 1.500 Std., kein Stundenlimit in den ersten 2 Jahren	5 Jahre / 1.500 Std., kein Stundenlimit in den ersten 2 Jahren	5 Jahre / 1.500 Std., kein Stundenlimit in den ersten 2 Jahren
GARANTIE AKKU*	3 Jahre	3 Jahre	3 Jahre	3 Jahre
ZUBEHÖR	siehe Seite 58			

* Es gelten die aktuellen, allgemeinen Garantiebestimmungen der AriensCo GmbH

** Definitive technische Angaben und Werte entnehmen Sie bitte der gültigen Betriebsanleitung.

TECHNISCHE DATEN**

	SUMMIT PRO 348	SUMMIT PRO 352	SUMMIT PRO 360	SUMMIT PRO 560	SUMMIT PRO 572	ZENITH 52	ZENITH 52R	ZENITH 60	ZENITH 60R
MODELL	992331	992333	992332	992334	992335	991320	991321	991322	991323
MOTOR	Kawasaki FX801V	Kawasaki FX801V	Kawasaki FX801V	Kawasaki FX850V	Kawasaki FX850V	Kawasaki® FX730V	Kawasaki® FX730V	Kawasaki® FX730V	Kawasaki® FX730V
HUBRAUM	852 cm³	852 cm³	852 cm³	852 cm³	852 cm³	726 cm³	726 cm³	726 cm³	726 cm³
MAX. LEISTUNG	18,5 kW / 24,8 PS bei 3.600 U./min.	18,5 kW / 24,8 PS bei 3.600 U./min.	18,5 kW / 24,8 PS bei 3.600 U./min.	19,6 kW / 26,3 PS bei 3.600 U./min.	19,6 kW / 26,3 PS bei 3.600 U./min.	16,6 kW / 22,2 PS bei 3.600 U./min.	16,6 kW / 22,2 PS bei 3.600 U./min.	16,6 kW / 22,2 PS bei 3.600 U./min.	16,6 kW / 22,2 PS bei 3.600 U./min.
RADANTRIEB	Parker® HTJ	Parker® HTJ	Parker® HTJ	Parker® HTG Heavy Duty	Parker® HTG Heavy Duty	Hydro-Gear® ZT-3200 Transaxles	Hydro-Gear® ZT-3200 Transaxles	Hydro-Gear® ZT-3200 Transaxles	Hydro-Gear® ZT-3200 Transaxles
TANKVOLUMEN	48 Liter	48 Liter	48 Liter	48 Liter	48 Liter	19,3 Liter	19,3 Liter	19,3 Liter	19,3 Liter
MAX. GESCHWINDIGKEIT VORW. / RÜCKW.	14,5 km/h 5,3 km/h	14,5 km/h 5,3 km/h	14,5 km/h 5,3 km/h	21,3 km/h 8,4 km/h	21,3 km/h 8,4 km/h	12,9 km/h 6,4 km/h	12,9 km/h 6,4 km/h	12,9 km/h 6,4 km/h	12,9 km/h 6,4 km/h
MÄHDECK TYP	ENVY-PRO Seitenauswurf	ENVY-PRO Seitenauswurf	ENVY-PRO Seitenauswurf	ENVY-PRO Seitenauswurf	ENVY-PRO Seitenauswurf	Seitenauswurf	Heckauswurf	Seitenauswurf	Heckauswurf
MULCHKIT	Optional	Optional	Optional	Optional	Optional	Optional	-	Optional	-
MATERIALSTÄRKE MÄHDECK	4,6 mm, 12,5 mm Kantenschutz	4,6 mm, 12,5 mm Kantenschutz	4,6 mm, 12,5 mm Kantenschutz	4,6 mm, 12,5 mm Kantenschutz	4,6 mm, 12,5 mm Kantenschutz	3,6 mm Stahlblech mit Aufdoppelung um den Messerträger	3,6 mm Stahlblech mit Aufdoppelung um den Messerträger	3,6 mm Stahlblech mit Aufdoppelung um den Messerträger	3,6 mm Stahlblech mit Aufdoppelung um den Messerträger
MÄHDECK KONSTRUKTION	Geschweißt	Geschweißt	Geschweißt	Geschweißt	Geschweißt	Geschweißt	Geschweißt	Geschweißt	Geschweißt
MESSERANZAHL	3	3	3	3	3	3	3	3	3
MESSERSPINDELN	PRO-SPINDLES, Geschmiedetes Aluminium, wartungsfähig, doppelte Kugellager	PRO-SPINDLES, Geschmiedetes Aluminium, wartungsfähig, doppelte Kugellager	PRO-SPINDLES, Geschmiedetes Aluminium, wartungsfähig, doppelte Kugellager	PRO-SPINDLES, Geschmiedetes Aluminium, wartungsfähig, doppelte Kugellager	PRO-SPINDLES, Geschmiedetes Aluminium, wartungsfähig, doppelte Kugellager	Aluminium, geschmiedet	Aluminium, geschmiedet	Aluminium, geschmiedet	Aluminium, geschmiedet
MESSERANTRIEB	V-Riemen	V-Riemen	V-Riemen	V-Riemen	V-Riemen	V-Riemen	V-Riemen	V-Riemen	V-Riemen
MESSERKUPPLUNG	elektrisch, mit Bremse	elektrisch, mit Bremse	elektrisch, mit Bremse	elektrisch, mit Bremse	elektrisch, mit Bremse	Electric Ogura® GT1.5	Electric Ogura® GT1.5	Electric Ogura® GT1.5	Electric Ogura® GT1.5
MÄHDECK VERSTELLUNG	Fußpedal verstellbar, federunterstützt	Fußpedal verstellbar, federunterstützt	Fußpedal verstellbar, federunterstützt	Fußpedal verstellbar, federunterstützt	Fußpedal verstellbar, federunterstützt	Per Pedal	Per Pedal	Per Pedal	Per Pedal
SCHNITTBREITE	48" 122 cm	52" 132 cm	60" 152 cm	60" 152 cm	72" 183 cm	132 cm (52")	132 cm (52")	152 cm (60")	152 cm (60")
SCHNITTHÖHE	2,5 - 12,7 cm	2,5 - 12,7 cm	2,5 - 12,7 cm	2,5 - 14 cm	2,5 - 14 cm	3,8 cm - 12,7 cm	3,8 cm - 12,7 cm	3,8 cm - 12,7 cm	3,8 cm - 12,7 cm
SCHNITTSTUFEN	18, per Stellrad	18, per Stellrad	18, per Stellrad	18, per Stellrad	18, per Stellrad	15	15	15	15
VORDERRAD FEDERUNG	-	-	-	-	-	Serie	Serie	Serie	Serie
RÄDER VORNE	(15" x 6-6") semi-pneumatisch, pannensicher	(15" x 6-6") semi-pneumatisch, pannensicher	(15" x 6-6") semi-pneumatisch, pannensicher	(15" x 6-6") semi-pneumatisch, pannensicher	(15" x 6-6") semi-pneumatisch, pannensicher	33 cm x 16,5 cm (13" x 6.5-6")	33 cm x 16,5 cm (13" x 6.5-6")	33 cm x 16,5 cm (13" x 6.5-6")	33 cm x 16,5 cm (13" x 6.5-6")
RÄDER HINTEN	(24" x 12-12")	(24" x 12-12")	(24" x 12-12")	(26" x 12-12")	(26" x 12-12")	55,9 cm x 30,5 cm (22" x 12"-12")	55,9 cm x 30,5 cm (22" x 12"-12")	55,9 cm x 30,5 cm (22" x 12"-12")	55,9 cm x 30,5 cm (22" x 12"-12")
SITZ	Verstellbar. Mechanisch vollgefedert, Fahrergewicht einstellbar, Arm- und Lordosenstütze	Verstellbar. Mechanisch vollgefedert, Fahrergewicht einstellbar, Arm- und Lordosenstütze	Verstellbar. Mechanisch vollgefedert, Fahrergewicht einstellbar, Arm- und Lordosenstütze	Verstellbar. Air Ride, pneumatisch vollgefedert, auf Fahrergewicht elektr. einstellbar, Schwingungsisolatoren, Arm- und Lordosenstütze	Verstellbar. Air Ride, pneumatisch vollgefedert, auf Fahrergewicht elektr. einstellbar, Schwingungsisolatoren, Arm- und Lordosenstütze	Vollgefederter, verstellbarer Komfortsitz mit hoher Rückenlehne, Lordosenstütze und Armlehnen	Vollgefederter, verstellbarer Komfortsitz mit hoher Rückenlehne, Lordosenstütze und Armlehnen	Vollgefederter, verstellbarer Komfortsitz mit hoher Rückenlehne, Lordosenstütze und Armlehnen	Vollgefederter, verstellbarer Komfortsitz mit hoher Rückenlehne, Lordosenstütze und Armlehnen
ROPS ÜBERROLLSCHUTZ	Serie, klappbar	Serie, klappbar	Serie, klappbar	Serie, klappbar	Serie, klappbar	Serie, klappbar	Serie, klappbar	Serie, klappbar	Serie, klappbar
BETRIEBSSTUNDENZÄHLER	Serie	Serie	Serie	Serie	Serie	Serie	Serie	Serie	Serie
GEWICHT	618 kg	661 kg	675 kg	742 kg	792 kg	421 kg	411 kg	429 kg	423 kg
LÄNGE	211 cm	211 cm	211 cm	214 cm	219 cm	206 cm	206 cm	206 cm	206 cm
BREITE	160 cm mit Seitendeflektor, 130 cm mit Mulchkit	170 cm mit Seitendeflektor, 140 cm mit Mulchkit	191 cm mit Seitendeflektor, 160 cm mit Mulchkit	191 cm mit Seitendeflektor, 160 cm mit Mulchkit	221 cm mit Seitendeflektor, 191 cm mit Mulchkit	171 cm mit Seitendeflektor, 141 cm mit Mulchkit	137 cm	190 cm mit Seitendeflektor, 130 cm mit Mulchkit	157 cm
HÖHE	122 cm, eingeklappter ROPS 193 cm, ausgeklappter ROPS	122 cm, eingeklappter ROPS 193 cm, ausgeklappter ROPS	122 cm, eingeklappter ROPS 193 cm, ausgeklappter ROPS	125 cm, eingeklappter ROPS 196 cm, ausgeklappter ROPS	125 cm, eingeklappter ROPS 196 cm, ausgeklappter ROPS	125 cm, eingeklappter ROPS 183 cm, ausgeklappter ROPS	125 cm, eingeklappter ROPS 183 cm, ausgeklappter ROPS	125 cm, eingeklappter ROPS 183 cm, ausgeklappter ROPS	125 cm, eingeklappter ROPS 183 cm, ausgeklappter ROPS
GARANTIE*	5 Jahre / 1.250 Std.	5 Jahre / 1.250 Std.	5 Jahre / 1.250 Std.	5 Jahre / 1.500 Std.	5 Jahre / 1.500 Std.	4 Jahre / 750 Std.	4 Jahre / 750 Std.	4 Jahre / 750 Std.	4 Jahre / 750 Std.
ZUBEHÖR	siehe Seite 56 / 57								

	ARROW 32	ARROW 36
MODELL	994302	994303
MOTOR	Kawasaki® FS600 V-Twin	Kawasaki® FS600 V-Twin
HUBRAUM	603 cm³	603 cm³
MAX. LEISTUNG	12,7 kW / 17 PS bei 3.600 U./min.	12,7 kW / 17 PS bei 3.600 U./min.
RADANTRIEB	Hydro-Gear® ZT-3100 Transaxles	Hydro-Gear® ZT-3100 Transaxles
TANKVOLUMEN	22,7 Liter	22,7 Liter
MAX. GESCHWINDIGKEIT VORW. / RÜCKW.	12,9 km/h 4,8 km/h	12,9 km/h 4,8 km/h
MÄHDECK TYP	Seitenauswurf	Seitenauswurf
MULCHKIT	Optional	Optional
MATERIALSTÄRKE MÄHDECK	4,5 mm Stahlblech	4,5 mm Stahlblech
MÄHDECK KONSTRUKTION	Geschweißt	Geschweißt
MESSERANZAHL	2	2
MESSERSPINDELN	Aluminium, geschmiedet	Aluminium, geschmiedet
MESSERANTRIEB	V-Riemen	V-Riemen
MESSERKUPPLUNG	Electric Ogura® 2.75	Electric Ogura® 2.75
MÄHDECK- VERSTELLUNG	Per Pedal und Handhebel	Per Pedal und Handhebel
SCHNITTBREITE	81 cm	91 cm
SCHNITTHÖHE	3,8 cm - 12,7 cm	3,8 cm - 12,7 cm
SCHNITTSTUFEN	15	15
RÄDER VORNE	11 x 4.00-5 Semi-Pneumatic	11 x 4.00-5 Semi-Pneumatic
RÄDER HINTEN	18 x 6.50 - 8 radial	18 x 8.50 - 8 radial
FAHRER PLATTFORM	Gefedert, klappbar	Gefedert, klappbar
GEWICHT	341 kg	345 kg
LÄNGE	160 cm, Trittbrett angeklappt 188 cm, Trittbrett ausgeklappt	160 cm, Trittbrett angeklappt 188 cm, Trittbrett ausgeklappt
BREITE	114 cm mit Seitenauswurf, 84 cm mit Mulchkit	124 cm mit Seitenauswurf, 94 cm mit Mulchkit
HÖHE	122 cm	122 cm
GARANTIE*	5 Jahre / 1000 Std., kein Stundenlimit in den ersten 2 Jahren	5 Jahre / 1000 Std., kein Stundenlimit in den ersten 2 Jahren
ZUBEHÖR	siehe Seite 56 / 57	

* Es gelten die aktuellen, allgemeinen Garantiebestimmungen der AriensCo GmbH

** Definitive technische Angaben und Werte entnehmen Sie bitte der jeweils gültigen Betriebsanleitung.

TECHNISCHE DATEN**

	APEX 48	APEX 48R	APEX 52	APEX 52R
MODELL	991324	991325	991326	991327
MOTOR	Kawasaki® FR691 V-Twin	Kawasaki® FR691 V-Twin	Kawasaki® FR691 V-Twin	Kawasaki® FR691 V-Twin
HUBRAUM	726 cm³	726 cm³	726 cm³	726 cm³
MAX. LEISTUNG	15,5 kW / 20,8 PS bei 3.600 U./min.	15,5 kW / 20,8 PS bei 3.600 U./min.	15,5 kW / 20,8 PS bei 3.600 U./min.	15,5 kW / 20,8 PS bei 3.600 U./min.
RADANTRIEB	Hydro-Gear® ZT-3100 Transaxles	Hydro-Gear® ZT-3100 Transaxles	Hydro-Gear® ZT-3100 Transaxles	Hydro-Gear® ZT-3100 Transaxles
TANKVOLUMEN	19,3 Liter	19,3 Liter	19,3 Liter	19,3 Liter
MAX. GESCHWINDIGKEIT VORW. / RÜCKW.	12,9 km/h 6,4 km/h	12,9 km/h 6,4 km/h	12,9 km/h 6,4 km/h	12,9 km/h 6,4 km/h
MÄHDECK TYP	Seitenauswurf	Heckauswurf	Seitenauswurf	Heckauswurf
MULCHKIT	Optional	-	Optional	-
MATERIALSTÄRKE MÄHDECK	3,6 mm Stahlblech mit Aufdoppelung um den Messerträger	3,6 mm Stahlblech mit Aufdoppelung um den Messerträger	3,6 mm Stahlblech mit Aufdoppelung um den Messerträger	3,6 mm Stahlblech mit Aufdoppelung um den Messerträger
MÄHDECK KONSTRUKTION	Geschweißt	Geschweißt	Geschweißt	Geschweißt
MESSERANZAHL	3	3	3	3
MESSERSPINDELN	Aluminium, geschmiedet	Aluminium, geschmiedet	Aluminium, geschmiedet	Aluminium, geschmiedet
MESSERANTRIEB	V-Riemen	V-Riemen	V-Riemen	V-Riemen
MESSERKUPPLUNG	Electric Ogura	Electric Ogura	Electric Ogura	Electric Ogura
MÄHDECK- VERSTELLUNG	Per Pedal	Per Pedal	Per Pedal	Per Pedal
SCHNITTBREITE	122 cm (48")	122 cm (48")	132 cm (52")	132 cm (52")
SCHNITTHÖHE	3,8 cm - 12,7cm	3,8 cm - 12,7cm	3,8 cm - 12,7cm	3,8 cm - 12,7cm
SCHNITTSTUFEN	15	15	15	15
VORDERRAD FEDERUNG	Optional	Optional	Optional	Optional
RÄDER VORNE	33 cm x 16,5 cm (13" x 6.5-6")	33 cm x 16,5 cm (13" x 6.5-6")	33 cm x 16,5 cm (13" x 6.5-6")	33 cm x 16,5 cm (13" x 6.5-6")
RÄDER HINTEN	55.9 cm x 24,1 cm (22" x 9.5-12")	55.9 cm x 24,1 cm (22" x 9.5-12")	55.9 cm x 30,5 cm (22" x 9.5-12")	55.9 cm x 30,5 cm (22" x 9.5-12")
SITZ	Komfortsitz mit gepolsterten Armlehnen, verstellbar	Komfortsitz mit gepolsterten Armlehnen, verstellbar	Komfortsitz mit gepolsterten Armlehnen, verstellbar	Komfortsitz mit gepolsterten Armlehnen, verstellbar
ROPS ÜBERROLLSCHUTZ	Optional	Optional	Optional	Optional
BETRIEBSSTUNDEN- ZÄHLER	Serie	Serie	Serie	Serie
GEWICHT	375 kg	369 kg	395 kg	389 kg
LÄNGE	201 cm	201 cm	201 cm	201 cm
BREITE	160 cm mit Seitendeflektor, 130 cm mit Mulchkit	124 cm	170 cm mit Seitendeflektor, 140 cm mit Mulchkit	137 cm
HÖHE	120 cm	120 cm	120 cm	120 cm
GARANTIE*	4 Jahre/ 500 Std.	4 Jahre / 500 Std.	4 Jahre / 500 Std.	4 Jahre / 500 Std.
ZUBEHÖR	siehe Seite 56 / 57			

	IKON 42	IKON 52	EDGE 34	EDGE 42
MODELL	918300	918301	915338	915339
MOTOR	Kawasaki® FR651 V-Twin	Kawasaki® FR691 V-Twin	Ariens LC2P76F Zweizylinder	Ariens LC2P76F Zweizylinder
HUBRAUM	726 cm³	726 cm³	635 cm³	635 cm³
MAX. LEISTUNG	14,5 kW / 19,4 PS bei 3.600 U./min.	15,5 kW / 20,8 PS bei 3.600 U./min.	14 kW / 19 PS bei 3.600 U./min.	14 kW / 19 PS bei 3.600 U./min.
RADANTRIEB	Hydro-Gear® EZT 2200 Transaxles wartungsfrei	Hydro-Gear® EZT 2200 Transaxles wartungsfrei	Hydro-Gear® EZT Transaxles wartungsfrei	Hydro-Gear® EZT Transaxles wartungsfrei
TANKVOLUMEN	13,2 Liter	13,2 Liter	7,5 Liter	7,5 Liter
MAX. GESCHWINDIGKEIT VORW. / RÜCKW.	11,3 km/h 4,8 km/h	11,3 km/h 4,8 km/h	9,6 km/h 4,8 km/h	9,6 km/h 4,8 km/h
MÄHDECK TYP	Seitenauswurf	Seitenauswurf	Seitenauswurf	Seitenauswurf
MULCHKIT	Optional	Optional	Optional	Optional
MATERIALSTÄRKE MÄHDECK	2,9 mm Stahlblech mit Aufdoppelung um den Messerträger	2,9 mm Stahlblech mit Aufdoppelung um den Messerträger	2,4 mm Stahlblech mit Aufdoppelung um den Messerträger	2,6 mm Stahlblech mit Aufdoppelung um den Messerträger
MÄHDECK KONSTRUKTION	ENVY, geschweißt	ENVY, geschweißt	Gepresst	Geschweißt
MESSERANZAHL	3	3	2	2
MESSERSPINDELN	Alu, geschmiedet	Alu, geschmiedet	Stahl	Stahl
MESSERANTRIEB	V-Riemen	V-Riemen	V-Riemen	V-Riemen
MESSERKUPPLUNG	Electric Warner	Electric Warner	Electric Warner	Electric Warner
MÄHDECK- VERSTELLUNG	Per Pedal	Per Pedal	Per Pedal	Per Pedal
SCHNITTBREITE	107 cm (42")	132 cm (52")	86 cm (34")	107 cm (42")
SCHNITTHÖHE	3,8 cm - 11,4 cm	3,8 cm - 11,4 cm	3,8 cm - 11,4 cm	3,8 cm - 11,4 cm
SCHNITTSTUFEN	13	13	7	7
VORDERRAD FEDERUNG	-	-	-	-
RÄDER VORNE	11" x 6-5"	11" x 6-5"	27,9 cm x 10,2 cm (11" x 4")	27,9 cm x 10,2 cm (11" x 4")
RÄDER HINTEN	20" x 8-8"	20" x 10-8"	45.7cm x 16.5-20.3cm (20" x 8-8")	45.7cm x 16.5-20.3cm (20" x 8-8")
SITZ	Gepolsterter Sitz mit hoher Rückenlehne und Armlehnen	Gepolsterter Sitz mit hoher Rückenlehne und Armlehnen	Gepolsterter Sitz mit Rückenausschnitt	Gepolsterter Sitz mit Rückenausschnitt
BETRIEBSSTUNDEN- ZÄHLER	Serie	Serie	Serie	Serie
GEWICHT	290 kg	295 kg	203 kg	232 kg
LÄNGE	190 cm	190 cm	173 cm	173 cm
BREITE	142 cm mit Seitendeflektor, 113 cm mit Mulchkit	168 cm mit Seitendeflektor, 140 cm mit Mulchkit	114 cm mit Seitendeflektor, 92 cm mit Mulchkit	140 cm mit Seitendeflektor, 118 cm mit Mulchkit
HÖHE	117 cm	117 cm	100 cm	103 cm
GARANTIE*	3 Jahre / 300 Std.	3 Jahre / 300 Std.	2 Jahre / 150 Std.	2 Jahre / 150 Std.
ZUBEHÖR	siehe Seite 56 / 57			

* Es gelten die aktuellen, allgemeinen Garantiebestimmungen der AriensCo GmbH

** Definitive technische Angaben und Werte entnehmen Sie bitte der jeweils gültigen Betriebsanleitung.

DEN ARIENS-HÄNDLER IN IHRER NÄHE FINDEN SIE UNTER WWW.ARIENS.EU

Autorisierte Ariens-Händler sind ein wesentlicher Bestandteil des Käuferlebnisses und der fortlaufenden Nachbetreuung unserer Produkte und Kunden.

Seien Sie versichert, dass unsere Händler als Spezialisten für Gartenmaschinen Experten darin sind, das richtige Ariens-Modell für Ihre Anforderungen zu finden. Sie sind in der Lage eine fachkundige Vorführung für Sie zu organisieren.

Nur bei unseren Fachhändlern erhalten Sie Leistungen wie Garantien, Produktinspektionen und Sicherheitsprüfungen bei der Lieferung. Sie kümmern sich auch um erforderliche Wartungsarbeiten und sorgen für eine lange Lebensdauer Ihres Ariens Produkts.



ARIENS®



Qualität
erleben!

- ✓ TOP Marken
- ✓ TOP Auswahl
- ✓ TOP Beratung
- ✓ TOP Service



Öffnungszeiten: Mo–Fr 7.30–18 Uhr; Sa 8–13 Uhr

deterding

Deterding GmbH
31621 **Pennigsehl**
Hauptstraße 28
Telefon 0 50 28 90 09-0

31582 **Nienburg**
Kräher Weg 2
Telefon 0 50 21 96 39-0

30827 **Garbsen**
Erlenweg 20
Telefon 0 51 31 44 21-0

www.deterding.de